



**FUNCIÓN PÚBLICA**  
SECRETARÍA DE LA FUNCIÓN PÚBLICA

**Órgano Interno de Control**  
Fideicomiso de Formación y Capacitación  
para el Personal de la Marina Mercante  
Nacional.

Hoja N°: 1 de 2  
N° de Visita: 12/2022

**Ente:** Fideicomiso de Formación y Capacitación para el Personal de la Marina Mercante Nacional

**Sector:** 13 Marina

**Área Auditada:** Dirección de Administración y Finanzas / Escuelas Náuticas Mercantes

**Acto de Fiscalización:** Visita de Inspección

Oficio No. 13/OIC-AAIDMGP/ **050** /2022  
Ciudad de México, a 13 de mayo de 2022

**CAP. ALT. MIGUEL ÁNGEL OSUNA RODRÍGUEZ**

DIRECTOR GENERAL DEL FIDEICOMISO DE  
FORMACIÓN Y CAPACITACIÓN PARA EL PERSONAL  
DE LA MARINA MERCANTE NACIONAL

CUERNAVACA N° 5, COLONIA CONDESA, ALCALDÍA  
CUAUHTÉMOC, C.P. 06140, CIUDAD DE MÉXICO



PRESENTE.

En relación con la orden del acto de fiscalización número 13/OIC-AAIDMGP/030/2022, de fecha 04 de abril de 2022 y de conformidad con los artículos: 37 fracciones VIII y IX y 44 de la Ley Orgánica de la Administración Pública Federal; 62 fracciones II y III de la Ley Federal de las Entidades Paraestatales; 34 del Reglamento de la Ley Federal de las Entidades Paraestatales; 305, 307, 309 y 311 fracción V del Reglamento de la Ley Federal de Presupuesto y Responsabilidad Hacendaria; 38 fracción I, numeral 1 del Reglamento Interior de la Secretaría de la Función Pública y artículos 6, 7, 17, 25 y 26 del ACUERDO por el que se establecen las Disposiciones Generales para la Realización del Proceso de Fiscalización, publicado en el Diario Oficial de la Federación el 5 de noviembre de 2020; y del Programa Anual de Auditoría 2022, se adjunta el Informe de Resultados Finales de la Visita de Inspección número 12/2022, practicada a la Dirección de Administración y Finanzas, y a las Escuelas Náuticas Mercantes.

En el informe adjunto se presentan con detalle las Cédulas de Resultados Definitivos, que previamente fueron comentadas y aceptadas por los responsables de su atención, las cuales son:



**FUNCIÓN PÚBLICA**  
SECRETARÍA DE LA FUNCIÓN PÚBLICA

**Órgano Interno de Control**  
Fideicomiso de Formación y Capacitación  
para el Personal de la Marina Mercante  
Nacional.

Hoja N°: 2 de 2  
N° de Visita: 12/2022

**Ente:** Fideicomiso de Formación y Capacitación para el Personal de la Marina Mercante Nacional

**Sector:** 13 Marina

**Área Auditada:** Dirección de Administración y Finanzas / Escuelas Náuticas Mercantes

**Acto de Fiscalización:** Visita de Inspección

- 1) **Revisión al Sistema de Control Interno en la contratación de prestadores de servicios;**
- 2) **Deficiencias en el proceso de contratación de prestadores de servicios;**
- 3) **Prestación del servicio a entera satisfacción de la entidad.**

Al respecto, le solicito girar las instrucciones que considere pertinentes, a fin de que se implementen las medidas correctivas y preventivas acordadas conforme a los términos y plazos establecidos con la Unidad Auditada en la cédula de observación correspondiente.

Informo a usted que, a partir de la fecha comprometida para su atención, realizaremos el seguimiento de las observaciones determinadas hasta constatar su solución definitiva.

Sin otro particular, le envío un cordial saludo.

**ATENTAMENTE**

**L.C. JOSÉ IVÁN SAN JUAN BAUTISTA**  
TITULAR DEL ÁREA DE AUDITORÍA INTERNA,  
DE MEJORA PARA LA GESTIÓN PÚBLICA

**C.c.p.** MTRO. JOSÉ TIMOTEO GARCÍA GARCÍA. – Director de Administración y Finanzas en FIDENA. – Presente.  
ING. M. N. EFRÉN SIMÓN MORENO MARTÍNEZ. – Director de la Escuela Náutica Mercante "Cap. Alt. Fernando Siliceo y Torres". – Presente.  
ING. M. N. JOSÉ DE JESÚS PATRICIO MORENO MORA. – Director de la Escuela Náutica Mercante "Cap. Alt. Luis Gonzaga Priego González". – Presente.



# FUNCIÓN PÚBLICA

SECRETARÍA DE LA FUNCIÓN PÚBLICA

**Órgano Interno de Control**  
Fideicomiso de Formación y  
Capacitación para el Personal de la  
Marina Mercante Nacional

Hoja N°: **1** de **84**  
No. de Visita: 12/2022

**Ente:** Fideicomiso de Formación y Capacitación para el Personal de la Marina Mercante Nacional

**Sector:** 13 Marina

**Área Fiscalizada:** Dirección de Administración y Finanzas / Escuelas Náuticas Mercantes

**Acto de Fiscalización:** Visita de Inspección

## ÍNDICE

	Página
I. Antecedentes	<b>2</b>
II. Objeto, alcance y plazo de ejecución	<b>3</b>
III. Resultado del trabajo desarrollado	<b>4</b>
IV. Opinión o dictamen	<b>6</b>
V. Cédulas de Observaciones	<b>7</b>



**Ente:** Fideicomiso de Formación y Capacitación para el Personal de la Marina Mercante Nacional

**Sector:** 13 Marina

**Área Fiscalizada:** Dirección de Administración y Finanzas / Escuelas Náuticas Mercantes

**Acto de Fiscalización:** Visita de Inspección

## I. ANTECEDENTES

Con en lo dispuesto por los artículos 38 fracción I y IX y 44 de la Ley Orgánica de la Administración Pública Federal; 305, 309 y 311 del Reglamento de la Ley Federal de Presupuesto, y Responsabilidad Hacendaria; 62 fracción II y III de la Ley Federal de Entidades Paraestatales; 34 del Reglamento de la Ley Federal de Entidades Paraestatales; 38 fracción I, numeral 1 del Reglamento Interior de la Secretaría de la Función Pública y artículos 6, 7 y 17 del ACUERDO por el que se establecen las Disposiciones Generales para la Realización del Proceso de Fiscalización, publicado en el Diario Oficial de la Federación el 5 de noviembre de 2020, se emitió la orden de visita de inspección número 13/OIC-AAIDMGP/030/2022, de fecha 04 de abril de 2022, dirigida al Cap. Alt. Miguel Ángel Osuna Rodríguez, Director General del Fideicomiso de Formación y Capacitación para el Personal de la Marina Mercante Nacional, hecho que se hace constar en el acta de inicio de la visita que al efecto se formuló.

La visita de inspección inició el 04 de abril de 2022, con el levantamiento del acta de inicio y terminó en la fecha señalada en el oficio de envío del presente informe de resultados. Para tal efecto, se comisionó a los auditores públicos C.C. Maribel Gaytán Gómez y Dalia Torres Olivares, así como al L.C. José Iván San Juan Bautista como Coordinador del Acto de Fiscalización.

La Visita de Inspección número 12/2022 se realizó a la Dirección de Administración y Finanzas y a las Escuelas Náuticas Mercantes, cuyo objetivo consistió en verificar que las contrataciones de prestadores de servicios para las Escuelas Náuticas Mercantes se efectuaron en apego a las disposiciones normativas, y que el servicio se haya devengado de conformidad con lo contratado.



**Ente:** Fideicomiso de Formación y Capacitación para el Personal de la Marina Mercante Nacional

**Sector:** 13 Marina

**Área Fiscalizada:** Dirección de Administración y Finanzas / Escuelas Náuticas Mercantes

**Acto de Fiscalización:** Visita de Inspección

## II. OBJETO, ALCANCE Y PLAZO DE EJECUCIÓN

### II.1 Objetivo:

Los propósitos que se persiguieron con la ejecución de la visita de inspección desde la planeación fueron:

- Efectuar una revisión del Sistema de Control Institucional para determinar el grado de confianza en la contratación de prestadores de servicios.
- Verificar que se cuente con un proceso normado para la administración de los contratos en materia de prestación de servicios.
- Corroborar que el personal encargado en la administración de los contratos cuente con los controles adecuados para asegurar que el servicio se presta a entera satisfacción de la entidad.

### II.2 Alcance:

Con apego a las Normas Generales de Auditoría Pública, al ACUERDO por el que se establecen las Disposiciones Generales para la Realización del Proceso de Fiscalización, a la Guía General de Auditoría Pública emitida por la Secretaría de la Función Pública, se determinó un universo por revisar del 100% de los contratos de prestadores de servicios para las Escuelas Náuticas mercantes de Veracruz y Tampico en el periodo comprendido del 01 de diciembre de 2021 al 31 de marzo de 2022; y una muestra del 40% de dichos contratos; a la cual se aplicaron los procedimientos de auditoría que establece la normatividad en comento; se realizó un estudio general del área y conceptos sujetos a revisión, así como un análisis de los procedimientos relativos a las actividades de la entidad.



**Ente:** Fideicomiso de Formación y Capacitación para el Personal de la Marina Mercante Nacional

**Sector:** 13 Marina

**Área Fiscalizada:** Dirección de Administración y Finanzas / Escuelas Náuticas Mercantes

**Acto de Fiscalización:** Visita de Inspección

### II.3 Plazo de ejecución y periodo fiscalizado:

De conformidad con lo establecido en el Programa Anual de Fiscalización del Órgano Interno de Control en el Fideicomiso de Formación y Capacitación para el Personal de la Marina Mercante Nacional correspondiente al ejercicio 2022, el plazo de ejecución de la Visita de Inspección 12/2022 fue del 04 de abril al 13 de mayo de 2022.

Tal y como se señaló en la orden del acto de fiscalización número 13/OIC-AAIDMGP/030/2022, el periodo revisado comprendió del 1 de diciembre de 2021 al 31 de marzo de 2022.

### III. RESULTADOS DE LOS TRABAJOS DESARROLLADOS

Derivado del examen a la documentación e información proporcionada por el Fideicomiso de Formación y Capacitación para el Personal de la Marina Mercante Nacional (FIDENA), correspondiente al periodo comprendido del 1 de diciembre de 2021 al 31 de marzo de 2022, realizada en apego a las Normas Generales de Auditoría Pública, aplicando las técnicas y procedimientos que en cada caso se consideraron necesarios; mediante pruebas selectivas se revisó lo siguiente:

- Relación de contrataciones efectuadas;
- Expedientes de contratación 2021 y 2022;
- Carpetas y Actas de las Sesiones del Comité de Adquisiciones, Arrendamientos y Servicios;
- Evaluaciones al personal docente; y
- Pólizas contables de diario y egresos de las Escuelas Náuticas Mercantes de Veracruz y Tampico.

Como consecuencia de la aplicación de los diversos procedimientos de auditoría se determinaron los siguientes resultados:



**Ente:** Fideicomiso de Formación y Capacitación para el Personal de la Marina Mercante Nacional

**Sector:** 13 Marina

**Área Fiscalizada:** Dirección de Administración y Finanzas / Escuelas Náuticas Mercantes

**Acto de Fiscalización:** Visita de Inspección

**1) Revisión al Sistema de Control Interno en la contratación de prestadores de servicios**

Se efectuó la revisión de la estructura orgánica de la Unidad Auditada, así como los procesos y el control interno de la entidad, sin emitirse observaciones y/o recomendaciones al respecto.

**2) Deficiencias en el proceso de contratación de prestadores de servicios**

Se detectaron diversas irregularidades en la investigación de mercado e integración de la documentación que se presentó ante el Comité de Adquisiciones, Arrendamientos y Servicios.

Adicionalmente se detectaron posibles contrataciones indebidas de prestadores de servicios.

**3) Prestación del servicio a entera satisfacción de la entidad.**

Se revisó que el servicio prestado por los profesionistas contratados se otorgó a entera satisfacción de la entidad y con la calidad correspondiente, sin emitirse observaciones y/o recomendaciones al respecto.



**Ente:** Fideicomiso de Formación y Capacitación para el Personal de la Marina Mercante Nacional

**Sector:** 13 Marina

**Área Fiscalizada:** Dirección de Administración y Finanzas / Escuelas Náuticas Mercantes

**Acto de Fiscalización:** Visita de Inspección

#### **IV. OPINIÓN O DICTAMEN**

##### **Con salvedad**

La visita de inspección se practicó sobre la información proporcionada por la entidad fiscalizada, de cuya veracidad es responsable; fue planeada y desarrollada de acuerdo con el objetivo de la visita; se realizó conforme a las disposiciones correspondientes y se aplicaron los procedimientos de auditoría y las pruebas selectivas que se estimaron necesarias. En consecuencia, existe una base razonable para sustentar el presente dictamen, respecto al proceso de contratación de prestadores de servicios con cargo al capítulo 3000 del clasificador por objeto del gasto, para las Escuelas Náuticas Mercantes.

En opinión de este Órgano Interno de Control, el Ente Fiscalizado, en lo general, acreditó que el proceso de contratación de prestadores de servicios para las Escuelas Náuticas Mercantes se realiza razonablemente conforme a las disposiciones legales en la materia; sin embargo, se detectaron algunas irregularidades en dichas contrataciones, que deberán ser aclaradas por la entidad.

En cumplimiento de los artículos 37 y 39, del Acuerdo por el que se establecen las Disposiciones Generales para la Realización del Proceso de Fiscalización, la Unidad fiscalizadora hará del conocimiento de las autoridades competentes, los resultados que así lo ameriten, y aquellos en los que se adviertan probables faltas administrativas.





**FUNCIÓN PÚBLICA**

SECRETARÍA DE LA FUNCIÓN PÚBLICA

**Órgano Interno de Control**  
Fideicomiso de Formación y  
Capacitación para el Personal de la  
Marina Mercante Nacional

Hoja N°: **7** de **84**  
No. de Visita: 12/2022

**Ente:** Fideicomiso de Formación y Capacitación para el Personal de la Marina Mercante Nacional

**Sector:** 13 Marina

**Área Fiscalizada:** Dirección de Administración y Finanzas / Escuelas Náuticas Mercantes

**Acto de Fiscalización:** Visita de Inspección

**V. CEDULAS DE OBSERVACIONES.**

**Órgano Interno de Control**

Fideicomiso de Formación y Capacitación para el Personal de la Marina Mercante Nacional

Cédula de Resultados Definitivos

Hoja N°	<b>8</b>	de	<b>84</b>
N° de Acto de Fiscalización:			<b>12/2022</b>
Número de Resultado:			<b>01</b>
Monto fiscalizable:			<b>238,886 Miles</b>
Monto fiscalizado:			<b>95,554 Miles</b>
Monto por aclarar:			<b>N/A</b>
Monto por recuperar:			<b>N/A</b>
Riesgo:			<b>Bajo</b>

<b>Ente:</b> Fideicomiso de Formación y Capacitación para el Personal de la Marina Mercante Nacional.	<b>Unidad Fiscalizada:</b> Dirección de Administración y Finanzas Escuelas Náuticas Mercantes
<b>Acto de Fiscalización:</b> Visita de Inspección 12/2022	<b>Programa Anual de Fiscalización:</b> 2022

<b>Resultado sin observación</b>	<b>Conclusión</b>
----------------------------------	-------------------

<p><b>I.- Antecedentes.</b></p> <p>El Fideicomiso de Formación y Capacitación para el Personal de la Marina Mercante Nacional es una entidad paraestatal, sectorizada a la Secretaría de Comunicaciones y Transportes.</p> <p>En apego a lo dispuesto en el Decreto por el que se reforman, adicionan y derogan diversas disposiciones de la Ley Orgánica de la Administración Pública Federal, de la Ley de Navegación y Comercio Marítimos y de la Ley de Puertos, publicado en el Diario Oficial de la Federación el 7 de diciembre de 2020, a partir del 1º de junio de 2021 el Fideicomiso de Formación y Capacitación para el Personal de la Marina Mercante Nacional pasó a ser sectorizada por la Secretaría de Marina.</p> <p>Para el cumplimiento de sus objetivos y metas institucionales, la entidad cuenta con un presupuesto autorizado de \$238,886,508 (Doscientos treinta y ocho millones ochocientos ochenta y seis mil quinientos ocho pesos 00/100 M.N.) para cubrir con el Programa Anual de Adquisiciones, Arrendamientos y Servicios para el ejercicio 2021.</p>	<p>En conclusión, el Ente Fiscalizado acreditó que cuenta con la estructura orgánica y las facultades para realizar los procedimientos de contrataciones públicas necesarias para cumplir con sus objetivos y metas institucionales.</p> <p>De igual forma que se establecieron acciones para fortalecer el Sistema de Control Interno Institucional en materia de Adquisiciones, Arrendamientos y Servicios, y que éstas fueron atendidas en su totalidad al cierre del ejercicio.</p> <p><b>Fecha:</b></p> <div style="text-align: center;">  <p><b>Mtro. José Timoteo García García</b> Director de Administración y Finanzas</p> </div> <p><b>Fecha de firma:</b> Ciudad de México, a 13 de mayo de 2022.</p>
---	---

  
L.C. Maribel Gaytán Gómez  
Auditora

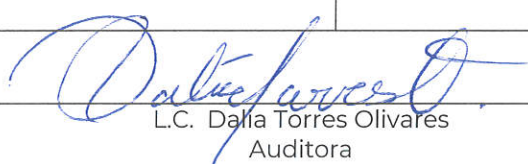
  
L.C. Dalia Torres Olivares  
Auditora

  
L.C. José Iván San Juan Bautista  
Titular del Área de Auditoría Interna, de Desarrollo y Mejora de la Gestión Pública

**Órgano Interno de Control**

Fideicomiso de Formación y Capacitación para el Personal de la Marina Mercante Nacional

Cédula de Resultados Definitivos

Hoja N° 9 de 84  
N° de Acto de Fiscalización: 12/2022  
Número de Resultado: 01  
Monto fiscalizable: 238,886 Miles  
Monto fiscalizado: 95,554 Miles  
Monto por aclarar: N/A  
Monto por recuperar: N/A  
Riesgo: Bajo

**Ente:** Fideicomiso de Formación y Capacitación para el Personal de la Marina Mercante Nacional.

**Unidad Fiscalizada:** Dirección de Administración y Finanzas Escuelas Náuticas Mercantes

**Acto de Fiscalización:** Visita de Inspección 12/2022

**Programa Anual de Fiscalización:** 2022

**Resultado sin observación**

**Conclusión**

El Fideicomiso de Formación y Capacitación para el Personal de la Marina Mercante Nacional, tiene la misión de brindar servicios educativos especializados, servicios de evaluación y certificación de competencias, y servicios de inspección, bajo estándares de excelencia, que cumplen con el marco legal aplicable y que responden oportunamente a las diversas necesidades del Sector Marítimo y Portuario Nacional e Internacional.

Para cumplir con su misión el fideicomiso requiere contratar prestadores de servicios por capítulo 3000 y de esta forma ser una Institución líder que promueva acciones enfocadas a garantizar respuestas oportunas a la demanda de servicios profesionales, acordes a las diversas necesidades del Sector Marítimo y Portuario Nacional e Internacional.

**II.- Desarrollo**

Como parte de los procedimientos de auditoría, se efectuó la revisión del Sistema de Control Institucional para determinar el grado de confianza en la contratación de prestadores de servicios.

  
L.C. Maribel Gaytán Gómez  
Auditora

  
L.C. Dalia Torres Olivares  
Auditora

  
L.C. José Iván San Juan Bautista  
Titular del Área de Auditoría Interna, de Desarrollo y Mejora de la Gestión Pública

**Órgano Interno de Control**

Fideicomiso de Formación y Capacitación para el Personal de la Marina Mercante Nacional

Cédula de Resultados Definitivos

Hoja N° **10** de **84**  
 N° de Acto de Fiscalización: **12/2022**  
 Número de Resultado: **01**  
 Monto fiscalizable: **238,886 Miles**  
 Monto fiscalizado: **95,554 Miles**  
 Monto por aclarar: **N/A**  
 Monto por recuperar: **N/A**  
 Riesgo: **Bajo**

**Ente:** Fideicomiso de Formación y Capacitación para el Personal de la Marina Mercante Nacional.

**Unidad Fiscalizada:** Dirección de Administración y Finanzas Escuelas Náuticas Mercantes

**Acto de Fiscalización:** Visita de Inspección 12/2022

**Programa Anual de Fiscalización:** 2022

**Resultado sin observación**

**Conclusión**

**Deber ser:**

De acuerdo con el Manual de Organización del Fideicomiso de Formación y Capacitación para el Personal de la Marina Mercante Nacional en su versión del 12 de marzo de 2021, la entidad cuenta con la siguiente estructura:



L.C. Maribel Gaytán Gómez  
Auditora

L.C. Dalia Torres Olivares  
Auditora

L.C. José Iván San Juan Bautista  
Titular del Área de Auditoría Interna, de Desarrollo y Mejora de la Gestión Pública

**Órgano Interno de Control**

Fideicomiso de Formación y Capacitación para el Personal de la Marina Mercante Nacional

Cédula de Resultados Definitivos

Hoja N° **11** de **84**  
 N° de Acto de Fiscalización: **12/2022**  
 Número de Resultado: **01**  
 Monto fiscalizable: **238,886 Miles**  
 Monto fiscalizado: **95,554 Miles**  
 Monto por aclarar: **N/A**  
 Monto por recuperar: **N/A**  
 Riesgo: **Bajo**

**Ente:** Fideicomiso de Formación y Capacitación para el Personal de la Marina Mercante Nacional.

**Unidad Fiscalizada:** Dirección de Administración y Finanzas Escuelas Náuticas Mercantes

**Acto de Fiscalización:** Visita de Inspección 12/2022

**Programa Anual de Fiscalización:** 2022

**Resultado sin observación**

**Conclusión**

**Dirección de Administración y Finanzas**

**Objetivo:**

*Dirigir, coordinar y asegurar el suministro y la administración eficiente y eficaz de los Recursos Humanos, Financieros y Materiales con los que cuenta el Fideicomiso, acatando las leyes y reglamentos vigentes sobre la materia, con el objeto de garantizar la disponibilidad de los recursos que requieran las diferentes áreas para el desempeño de sus funciones.*

**Funciones:**

1. Establecer las políticas, normas, sistemas y procedimientos para la administración de los Recursos Humanos, Financieros y Materiales
2. Analizar los estudios, proyectos y acuerdos que celebre el Fideicomiso para someter a la aprobación del Director General sobre la vialidad de establecerlos
3. Establecer las políticas, lineamientos y procedimientos internos para la administración de los ingresos que se obtengan por los bienes y servicios que administra el Fideicomiso
4. Coordinar la formulación del anteproyecto de los presupuestos anuales de ingresos y egresos en la Entidad, y las modificaciones que sobre los mismos se requieran para que sean reflejados en el logro de los objetivos institucionales

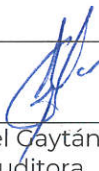

L.C. Maribel Caytán Gómez  
Auditora



L.C. Dalia Torres Olivares  
Auditora



L.C. José Iván San Juan Bautista  
Titular del Área de Auditoría Interna, de Desarrollo y Mejora de la Gestión Pública



# FUNCIÓN PÚBLICA

SECRETARÍA DE LA FUNCIÓN PÚBLICA

## Órgano Interno de Control

Fideicomiso de Formación y Capacitación para el Personal de la Marina Mercante Nacional

Cédula de Resultados Definitivos

Hoja N°	12	de	84
N° de Acto de Fiscalización:	12/2022		
Número de Resultado:	01		
Monto fiscalizable:	238,886 Miles		
Monto fiscalizado:	95,554 Miles		
Monto por aclarar:	N/A		
Monto por recuperar:	N/A		
Riesgo:	Bajo		

<b>Ente:</b> Fideicomiso de Formación y Capacitación para el Personal de la Marina Mercante Nacional.	<b>Unidad Fiscalizada:</b> Dirección de Administración y Finanzas Escuelas Náuticas Mercantes
<b>Acto de Fiscalización:</b> Visita de Inspección 12/2022	<b>Programa Anual de Fiscalización:</b> 2022

Resultado sin observación	Conclusión
---------------------------	------------

<ol style="list-style-type: none"> <li>5. Autorizar el ejercicio del presupuesto para dar cumplimiento a las políticas, normas, sistemas y procedimientos vigentes en lo correspondiente a los procedimientos de contratación, los recursos humanos y los recursos financieros</li> <li>6. Supervisar el ejercicio del presupuesto autorizado para verificar su aplicación a los programas, así como informar a las distintas instancias fiscalizadoras sobre su avance</li> <li>7. Evaluar la actualización del Reglamento Interior de Trabajo y los manuales de organización de las unidades administrativas correspondientes para mantener la normatividad interna actualizada</li> <li>8. Asegurar que las funciones de las áreas administrativas a su cargo se realicen de acuerdo a la normatividad aplicable para cumplir con el marco normativo</li> <li>9. Establecer el enlace de comunicación y coordinación en materia de Recursos Humanos, Materiales y Financieros con las demás direcciones para proveer información de la disposición de recursos</li> <li>10. Coordinar la elaboración de manuales, catálogos, guías, etc. y demás apoyos necesarios para documentar, divulgar e instalar los sistemas y procedimientos aprobados</li> <li>11. Imponer las sanciones y medidas disciplinarias al personal del Fideicomiso que incurra en irregularidades o faltas de carácter laboral para mantener la disciplina establecida en las leyes en la materia, así como el Reglamento Interior de Trabajo</li> </ol>	
--	--

L.C. Maribel Gaytán Gómez  
Auditora

L.C. Dalía Torres Olivares  
Auditora

L.C. José Iván San Juan Bautista  
Titular del Área de Auditoría Interna, de Desarrollo y Mejora de la Gestión Pública

**Órgano Interno de Control**

Fideicomiso de Formación y Capacitación para el Personal de la Marina Mercante Nacional

Cédula de Resultados Definitivos

Hoja N° **13** de **84**  
 N° de Acto de Fiscalización: **12/2022**  
 Número de Resultado: **01**  
 Monto fiscalizable: **238,886 Miles**  
 Monto fiscalizado: **95,554 Miles**  
 Monto por aclarar: **N/A**  
 Monto por recuperar: **N/A**  
 Riesgo: **Bajo**

**Ente:** Fideicomiso de Formación y Capacitación para el Personal de la Marina Mercante Nacional.

**Unidad Fiscalizada:** Dirección de Administración y Finanzas Escuelas Náuticas Mercantes

**Acto de Fiscalización:** Visita de Inspección 12/2022

**Programa Anual de Fiscalización:** 2022

**Resultado sin observación**

**Conclusión**

12. Celebrar los contratos, convenios, acuerdos y los documentos relativos al ejercicio de sus funciones y aquellos que le sean señalados por delegación o le corresponda por suplencia para dar continuidad a los proyectos o programas relacionados
13. Coordinar la elaboración de la carpeta de informativa para exponer el estado que guardan los asuntos de la Entidad en las sesiones del H. Comité Técnico
14. Presidir los comités de ética, obra, adquisiciones, transparencia, protección civil para fungir como enlace ante las dependencias globalizadoras
15. Participar en el Comité de Control y Desempeño Institucional (COCODI), a fin de facilitar la información de la Dirección de Administración y Finanzas para la rendición de cuentas
16. Realizar los procedimientos de contratación en materia de adquisiciones, arrendamientos y servicios en cada una de sus etapas, requeridos por las diversas áreas en coordinación con la Subdirección de Administración, en participación con los departamentos de adquisiciones y obra pública dependiendo del caso en concreto, para colaborar en el alcance de los objetivos de la Institución
17. Dirigir las acciones necesarias para ser enlace con la Secretaría de la Función Pública en cuanto a la información que solicite la dependencia globalizadora



L.C. Maribel Gaytán Gómez  
Auditora



L.C. Dalía Torres Olivares  
Auditora



L.C. José Iván San Juan Bautista  
Titular del Área de Auditoría Interna, de Desarrollo y Mejora de la Gestión Pública



# FUNCIÓN PÚBLICA

SECRETARÍA DE LA FUNCIÓN PÚBLICA

## Órgano Interno de Control

Fideicomiso de Formación y Capacitación para el Personal de la Marina Mercante Nacional

Cédula de Resultados Definitivos

Hoja N°	14	de	84
N° de Acto de Fiscalización:	12/2022		
Número de Resultado:	01		
Monto fiscalizable:	238,886 Miles		
Monto fiscalizado:	95,554 Miles		
Monto por aclarar:	N/A		
Monto por recuperar:	N/A		
Riesgo:	Bajo		

<b>Ente:</b> Fideicomiso de Formación y Capacitación para el Personal de la Marina Mercante Nacional.	<b>Unidad Fiscalizada:</b> Dirección de Administración y Finanzas Escuelas Náuticas Mercantes
<b>Acto de Fiscalización:</b> Visita de Inspección 12/2022	<b>Programa Anual de Fiscalización:</b> 2022

Resultado sin observación	Conclusión
---------------------------	------------

<p><b>18.</b> Conducir los actos de los procedimientos de contratación, apoyada por las Subdirecciones bajo su mando</p> <p><b>19.</b> Coordinar, dirigir y tomar decisiones sobre las acciones que realizan las Subdirecciones de Administración, Finanzas y Recursos Humanos, así como del Departamento de Informática</p> <p><b>20.</b> Y demás actividades que expresamente le confiera su jefe inmediato</p> <p><b>Subdirección de Administración</b></p> <p><b>Objetivo:</b> Planear, programar y coordinar el suministro de los recursos materiales y servicios generales requeridos por las distintas áreas del Fideicomiso para la eficaz realización de los programas sustantivos, de apoyo administrativo y de inversión, contribuyendo al logro de una mejor administración, en cumplimiento a las normas y disposiciones oficiales en la materia; así como, con los lineamientos y procedimientos establecidos en la Entidad.</p>	
--	--

  
 L.C. Maribel Gaytán Gómez  
 Auditora

  
 L.C. Dalía Torres Olivares  
 Auditora

  
 L.C. José Iván San Juan Bautista  
 Titular del Área de Auditoría Interna, de Desarrollo y Mejora de la Gestión Pública



**Órgano Interno de Control**

Fideicomiso de Formación y Capacitación para el Personal de la Marina Mercante Nacional

Cédula de Resultados Definitivos

Hoja N° **15** de **84**  
N° de Acto de Fiscalización: **12/2022**  
Número de Resultado: **01**  
Monto fiscalizable: **238,886 Miles**  
Monto fiscalizado: **95,554 Miles**  
Monto por aclarar: **N/A**  
Monto por recuperar: **N/A**  
Riesgo: **Bajo**

**Ente:** Fideicomiso de Formación y Capacitación para el Personal de la Marina Mercante Nacional.

**Unidad Fiscalizada:** Dirección de Administración y Finanzas Escuelas Náuticas Mercantes

**Acto de Fiscalización:** Visita de Inspección 12/2022

**Programa Anual de Fiscalización: 2022**

**Resultado sin observación**

**Conclusión**

**Funciones:**

1. *Coordinar y validar para su autorización por la Dirección de Administración y Finanzas, el programa anual de adquisiciones del Fideicomiso, con base en el Presupuesto de Egresos de la Federación, la ley de Adquisiciones, Arrendamientos y Servicios del Sector Público, su Reglamento y las políticas aplicables para asegurar la disposición de los recursos en las diversas áreas de la Entidad*
2. *Coordinar y validar la elaboración del programa anual de mantenimiento y obra pública, para su aprobación de la Dirección de Administración y Finanzas, en coordinación con las subdirecciones administrativas de las Escuelas Náuticas para cumplir con el plan de inversión y mantenimiento y los servicios relacionados con las mismas.*
3. *Coordinar la elaboración y revisión para autorización de las políticas, bases y lineamientos en materia de adquisiciones, arrendamientos y servicios del Fideicomiso*
4. *Supervisar y ejecutar el programa anual de mantenimiento menor preventivo y correctivo al mobiliario, equipo de oficina y equipo de transporte*
5. *Supervisar la realización de los procesos de licitación pública e invitación a cuando menos tres personas que se desarrollen en la Entidad, para asegurar que dichos procesos se realicen en apego a la normatividad aplicable*

  
L.C. Maribel Caytán Gómez  
Auditora

  
L.C. Dalía Torres Olivares  
Auditora

  
L.C. José Iván San Juan Bautista  
Titular del Área de Auditoría Interna, de Desarrollo y Mejora de la Gestión Pública



# FUNCIÓN PÚBLICA

SECRETARÍA DE LA FUNCIÓN PÚBLICA

## Órgano Interno de Control

Fideicomiso de Formación y Capacitación para el Personal de la Marina Mercante Nacional

Cédula de Resultados Definitivos

Hoja N°	16	de	84
N° de Acto de Fiscalización:			12/2022
Número de Resultado:			01
Monto fiscalizable:			238,886 Miles
Monto fiscalizado:			95,554 Miles
Monto por aclarar:			N/A
Monto por recuperar:			N/A
Riesgo:			Bajo

**Ente:** Fideicomiso de Formación y Capacitación para el Personal de la Marina Mercante Nacional.

**Unidad Fiscalizada:** Dirección de Administración y Finanzas Escuelas Náuticas Mercantes

**Acto de Fiscalización:** Visita de Inspección 12/2022

**Programa Anual de Fiscalización:** 2022

### Resultado sin observación

### Conclusión

6. Supervisar los procedimientos de contratación que realizan los Departamentos de Adquisiciones y Obra Pública
7. Coordinar las convocatorias para las licitaciones públicas de las contrataciones para el cumplimiento del Programa Anual de Mantenimiento y Obra Pública
8. Supervisar los aspectos administrativos de las proposiciones en las licitaciones públicas e invitación a cuando menos tres personas, en materia de adquisiciones y obra pública que se desarrollan en la Entidad para integrar los fallos respectivos.
9. Supervisar el suministro de los recursos materiales para todas las áreas del Fideicomiso, mediante la coordinación y control de las adquisiciones y entrega de los mismos en el marco del programa anual de adquisiciones autorizado.
10. Supervisar el seguimiento de los acuerdos que se formulen en el Comité de Adquisiciones, Arrendamientos y Servicios y en el Comité de Bienes Muebles de la Entidad para comprobar que los mismos se realicen conforme a las minutas de trabajo.
11. Inspeccionar la permanente actualización de los inventarios de bienes muebles del Fideicomiso para tener control sobre los bienes físicos de la Entidad.

L.C. Maribel Gaytán Gómez  
Auditora

L.C. Dalia Torres Olivares  
Auditora

L.C. José Iván San Juan Bautista  
Titular del Área de Auditoría Interna, de Desarrollo y Mejora de la Gestión Pública



# FUNCIÓN PÚBLICA

SECRETARÍA DE LA FUNCIÓN PÚBLICA

## Órgano Interno de Control

Fideicomiso de Formación y Capacitación para el Personal de la Marina Mercante Nacional

Cédula de Resultados Definitivos

Hoja N°	17	de	84
N° de Acto de Fiscalización:	12/2022		
Número de Resultado:	01		
Monto fiscalizable:	238,886 Miles		
Monto fiscalizado:	95,554 Miles		
Monto por aclarar:	N/A		
Monto por recuperar:	N/A		
Riesgo:	Bajo		

**Ente:** Fideicomiso de Formación y Capacitación para el Personal de la Marina Mercante Nacional.

**Unidad Fiscalizada:** Dirección de Administración y Finanzas Escuelas Náuticas Mercantes

**Acto de Fiscalización:** Visita de Inspección 12/2022

**Programa Anual de Fiscalización:** 2022

### Resultado sin observación

### Conclusión

12. *Proporcionar asesoría y apoyo técnico necesario en materia de adquisición de bienes, contratación de servicios, desincorporación y destino final de bienes muebles de las Escuelas Náuticas Mercantes y el Centro de Educación Náutica de Campeche para asegurar se realice en el marco de la ley.*
13. *Asegurar la integración de información; así como, la elaboración, desarrollo y seguimiento de los programas e informes respecto a la organización, servicios y recursos materiales para atender las solicitudes de las diversas instancias internas y externas que regulan el funcionamiento del Fideicomiso*
14. *Supervisar la aplicación de los manuales administrativos de aplicación general en materia de adquisiciones y servicios generales.*
15. *Supervisar y coordinar las funciones de los departamentos de adquisiciones y obra pública para su debida aplicación y cumplimiento.*
16. *Verificar que la contratación de servicios en general, se realicen con estricto apego a lo dispuesto en la Ley de adquisiciones, arrendamientos y servicios del sector público y la Ley de obras públicas y servicios relacionados con las mismas, y sus reglamentos.*
17. *Supervisar los servicios de vigilancia que permita otorgar la seguridad e integridad requerida en las instalaciones, bienes, equipo, personal y visitantes en general, que se encuentren en el interior de las Oficinas Centrales del Fideicomiso*

L.C. Maribel Gaytán Gómez  
Auditora

L.C. Dalia Torres Olivares  
Auditora

L.C. José Iván San Juan Bautista  
Titular del Área de Auditoría Interna, de  
Desarrollo y Mejora de la Gestión Pública



# FUNCIÓN PÚBLICA

SECRETARÍA DE LA FUNCIÓN PÚBLICA

## Órgano Interno de Control

Fideicomiso de Formación y Capacitación para el Personal de la Marina Mercante Nacional

Cédula de Resultados Definitivos

Hoja N°	<b>18</b>	de	<b>84</b>
N° de Acto de Fiscalización:			<b>12/2022</b>
Número de Resultado:			<b>01</b>
Monto fiscalizable:			<b>238,886 Miles</b>
Monto fiscalizado:			<b>95,554 Miles</b>
Monto por aclarar:			<b>N/A</b>
Monto por recuperar:			<b>N/A</b>
Riesgo:			<b>Bajo</b>

**Ente:** Fideicomiso de Formación y Capacitación para el Personal de la Marina Mercante Nacional.

**Unidad Fiscalizada:** Dirección de Administración y Finanzas Escuelas Náuticas Mercantes

**Acto de Fiscalización:** Visita de Inspección 12/2022

**Programa Anual de Fiscalización:** 2022

### Resultado sin observación

### Conclusión

18. Supervisar los servicios de aseo y limpieza que permita la realización de las actividades en un ambiente salubre
19. Atender las necesidades de transportación de personal que se requieran para el desempeño de las actividades de las Oficinas Centrales.
20. Proporcionar el servicio de mensajería, a través de la contratación de empresas de servicios especializados, para atender las necesidades de las Oficinas Centrales.
21. Elaborar reportes que soliciten las áreas del Fideicomiso para colaborar en el cumplimiento de los objetivos de la Entidad.
22. Elaborar y mantener en funcionamiento el programa interno de protección civil para la protección del personal, bienes e instalaciones de las Oficinas Centrales.
23. Controlar y supervisar la concentración del archivo muerto de las oficinas centrales para dar cumplimiento a lo establecido en la ley.
24. Controlar y vigilar el inventario de bienes para dotar de los insumos necesarios para la consecución de los objetivos de las diversas áreas de las oficinas centrales.
25. Solicitar de manera conjunta con la Dirección de Educación Náutica la contratación de los servicios de vigilancia y limpieza, apoyándose en el Departamento de Adquisiciones para la elaboración de la investigación de mercado correspondiente.

L.C. Maribel Gaytán Gómez  
Auditora

L.C. Dalia Torres Olivares  
Auditora

L.C. José Iván San Juan Bautista  
Titular del Área de Auditoría Interna, de  
Desarrollo y Mejora de la Gestión Pública

**Órgano Interno de Control**

Fideicomiso de Formación y Capacitación para el Personal de la Marina Mercante Nacional

Cédula de Resultados Definitivos

Hoja N° **19** de **84**  
N° de Acto de Fiscalización: **12/2022**  
Número de Resultado: **01**  
Monto fiscalizable: **238,886 Miles**  
Monto fiscalizado: **95,554 Miles**  
Monto por aclarar: **N/A**  
Monto por recuperar: **N/A**  
Riesgo: **Bajo**

**Ente:** Fideicomiso de Formación y Capacitación para el Personal de la Marina Mercante Nacional.

**Unidad Fiscalizada:** Dirección de Administración y Finanzas Escuelas Náuticas Mercantes

**Acto de Fiscalización:** Visita de Inspección 12/2022

**Programa Anual de Fiscalización:** 2022

**Resultado sin observación**

**Conclusión**

- 26.** *Coordinar la Administración, organización, y conservación de manera homogénea de los documentos de archivo que produzcan, reciban, obtengan, adquieran, transformen o posean, de acuerdo con sus facultades, competencias, atribuciones o funciones, los estándares y principios en materia archivística, en los términos de la Ley General de Archivos y demás disposiciones jurídicas que les sean aplicables.*
- 27.** *Coordinar los espacios y equipos necesarios para el funcionamiento de los archivos (tramite y concentración).*
- 28.** *Y demás actividades que expresamente le confiera su jefe inmediato o el Director General*

**Departamento de Adquisiciones**

**Objetivo:**

*Coadyuvar en la consecución y logro de los objetivos y metas institucionales, a través de la adquisición de bienes y productos de procedencia nacional y extranjera, vigilando la debida observancia de las Leyes, Normas y Reglamentos aplicables en el ámbito de su competencia*



L.C. Maribel Gaytán Gómez  
Auditora



L.C. Dalia Torres Olivares  
Auditora



L.C. José Iván San Juan Bautista  
Titular del Área de Auditoría Interna, de Desarrollo y Mejora de la Gestión Pública



# FUNCIÓN PÚBLICA

SECRETARÍA DE LA FUNCIÓN PÚBLICA

## Órgano Interno de Control

Fideicomiso de Formación y Capacitación para el Personal de la Marina Mercante Nacional

Cédula de Resultados Definitivos

Hoja N°	20	de	84
N° de Acto de Fiscalización:			12/2022
Número de Resultado:			01
Monto fiscalizable:			238,886 Miles
Monto fiscalizado:			95,554 Miles
Monto por aclarar:			N/A
Monto por recuperar:			N/A
Riesgo:			Bajo

**Ente:** Fideicomiso de Formación y Capacitación para el Personal de la Marina Mercante Nacional.

**Unidad Fiscalizada:** Dirección de Administración y Finanzas Escuelas Náuticas Mercantes

**Acto de Fiscalización:** Visita de Inspección 12/2022

**Programa Anual de Fiscalización:** 2022

### Resultado sin observación

### Conclusión

**Funciones:**

1. *Elaborar y capturar el programa anual de adquisiciones, arrendamientos y servicios y revisar los aspectos administrativos de las contrataciones públicas bajo la supervisión de la Subdirección de Administración*
2. *Participar en la determinación de las provisiones necesarias para corresponder el programa anual de adquisiciones, de acuerdo con las necesidades del Fideicomiso y las estadísticas de consumo, verificando que se realicen las adecuaciones, modificaciones y actualizaciones al PAAS en el Sistema CompraNet*
3. *Participar en las sesiones del Comité de Adquisiciones, Arrendamientos y Contratación de Servicios (CAAS) y para seguimiento a los acuerdos que de él emanen*
4. *Difundir y aplicar el manual administrativo de aplicación general en materia de adquisiciones, arrendamientos y servicios emitido por la Secretaría de la Función Pública observando estrictamente lo establecido para la adquisición de bienes y productos que requiera el Fideicomiso*
5. *Recibir y tramitar las requisiciones de compra, generadas por las diversas áreas del Fideicomiso observando las políticas, normas y aspectos legales vigentes*

L.C. Maribel Gaytán Gómez  
Auditora

L.C. Dalía Torres Olivares  
Auditora

L.C. José Iván San Juan Bautista  
Titular del Área de Auditoría Interna, de Desarrollo y Mejora de la Gestión Pública



# FUNCIÓN PÚBLICA

SECRETARÍA DE LA FUNCIÓN PÚBLICA

## Órgano Interno de Control

Fideicomiso de Formación y Capacitación para el Personal de la Marina Mercante Nacional

Cédula de Resultados Definitivos

Hoja N°	21	de	84
N° de Acto de Fiscalización:	12/2022		
Número de Resultado:	01		
Monto fiscalizable:	238,886 Miles		
Monto fiscalizado:	95,554 Miles		
Monto por aclarar:	N/A		
Monto por recuperar:	N/A		
Riesgo:	Bajo		

**Ente:** Fideicomiso de Formación y Capacitación para el Personal de la Marina Mercante Nacional.

**Unidad Fiscalizada:** Dirección de Administración y Finanzas Escuelas Náuticas Mercantes

**Acto de Fiscalización:** Visita de Inspección 12/2022

**Programa Anual de Fiscalización:** 2022

### Resultado sin observación

### Conclusión

6. *Elaborar los reportes de adquisiciones, arrendamientos y servicios en apego a las leyes aplicables a la materia para realizar la oportuna entrega de la información relativa a los actos y contratos realizados por la Entidad, a las Secretarías de Hacienda y Crédito Público y de la Función Pública en el ámbito de sus respectivas atribuciones y en los términos de la Ley Federal de las Entidades paraestatales*
7. *Informar a las áreas requirentes sobre el procedimiento de recepción de los bienes y materiales adquiridos para su correspondiente entrega a los usuarios*
8. *Instrumentar las políticas, normas, sistemas y procedimientos de registro y control de las adquisiciones que se requieran para el desarrollo de los planes y programas autorizados*
9. *Realizar el proceso de contratación de los prestadores de Servicios, con cargo al capítulo 3000; así como asignación de número de contrato, y trámite de pagos solicitados por las diferentes áreas, para cumplir con los acuerdos del CAAS*
10. *Ejecutar los diversos actos que comprendan los procesos de contratación de conformidad con la normatividad establecida*
11. *Y demás actividades que expresamente le confiera su jefe inmediato o el Director General*

L.C. Maribel Gaytán Gómez  
Auditora

L.C. Dalía Torres Olivares  
Auditora

L.C. José Iván San Juan Bautista  
Titular del Área de Auditoría Interna, de Desarrollo y Mejora de la Gestión Pública

**Órgano Interno de Control**

Fideicomiso de Formación y Capacitación para el Personal de la Marina Mercante Nacional

Cédula de Resultados Definitivos

Hoja N° **22** de **84**  
 N° de Acto de Fiscalización: **12/2022**  
 Número de Resultado: **01**  
 Monto fiscalizable: **238,886 Miles**  
 Monto fiscalizado: **95,554 Miles**  
 Monto por aclarar: **N/A**  
 Monto por recuperar: **N/A**  
 Riesgo: **Bajo**

<b>Ente:</b> Fideicomiso de Formación y Capacitación para el Personal de la Marina Mercante Nacional.	<b>Unidad Fiscalizada:</b> Dirección de Administración y Finanzas Escuelas Náuticas Mercantes
<b>Acto de Fiscalización:</b> Visita de Inspección 12/2022	<b>Programa Anual de Fiscalización:</b> 2022

Resultado sin observación	Conclusión
---------------------------	------------

**Escuela Náutica de Tampico “Cap. Alt. Luis Gonzaga Priego González”**

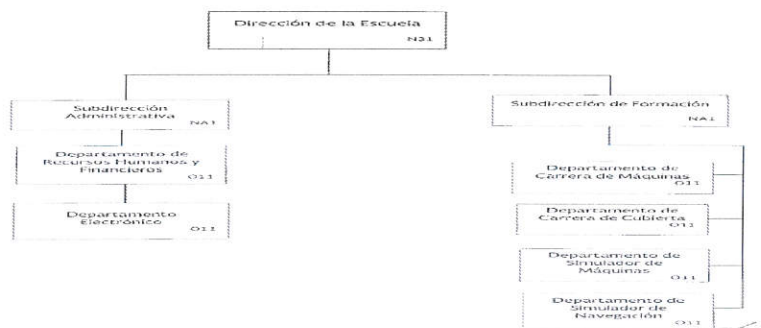

**Director del Plantel**

**Objetivo:**  
 Que planee, organice y dirija las actividades académicas y administrativas que se llevan a cabo en la institución con el objeto de garantizar la Formación y Capacitación de oficiales de la Marina Mercante Nacional.

  
 L.C. Maribel Gaytán Gómez  
 Auditora

  
 L.C. Dalia Torres Olivares  
 Auditora

  
 L.C. José Iván San Juan Bautista  
 Titular del Área de Auditoría Interna, de Desarrollo y Mejora de la Gestión Pública





# FUNCIÓN PÚBLICA

SECRETARÍA DE LA FUNCIÓN PÚBLICA

## Órgano Interno de Control

Fideicomiso de Formación y Capacitación para el Personal de la Marina Mercante Nacional

Cédula de Resultados Definitivos

Hoja N°	<b>23</b>	de	<b>84</b>
N° de Acto de Fiscalización:			<b>12/2022</b>
Número de Resultado:			<b>01</b>
Monto fiscalizable:			<b>238,886 Miles</b>
Monto fiscalizado:			<b>95,554 Miles</b>
Monto por aclarar:			<b>N/A</b>
Monto por recuperar:			<b>N/A</b>
Riesgo:			<b>Bajo</b>

**Ente:** Fideicomiso de Formación y Capacitación para el Personal de la Marina Mercante Nacional.

**Unidad Fiscalizada:** Dirección de Administración y Finanzas Escuelas Náuticas Mercantes

**Acto de Fiscalización:** Visita de Inspección 12/2022

**Programa Anual de Fiscalización:** 2022

### Resultado sin observación

### Conclusión

#### Funciones

...

**4.** Coordinar y Supervisar que se cumplan las normas, reglamentos, programas y actividades establecidas en la Institución para lograr los objetivos propuestos en la planeación educativa.

**5.** Fomentar y asegurar el trabajo en equipo que permita la colaboración y armonía entre el personal académico, administrativo y operativo en beneficio de la enseñanza.

**6.** Supervisar la correcta aplicación del presupuesto asignado adoptando siempre las medidas de racionalidad, austeridad y disciplina presupuestal establecidas para cumplir con las disposiciones emitidas por las diversas instancias del gobierno.

#### Subdirección Administrativa.

#### Objetivo:

Que planee, organice y controle las actividades administrativas que se llevan a cabo en la Institución con el objeto de garantizar el ejercicio del gasto y el manejo de los recursos financieros, humanos y materiales para la formación y actualización de Oficiales de la Marina Mercante Nacional.

L.C. Maribel Gaytán Gómez  
Auditora

L.C. Dalía Torres Olivares  
Auditora

L.C. José Iván San Juan Bautista  
Titular del Área de Auditoría Interna, de  
Desarrollo y Mejora de la Gestión Pública



# FUNCIÓN PÚBLICA

SECRETARÍA DE LA FUNCIÓN PÚBLICA

## Órgano Interno de Control

Fideicomiso de Formación y Capacitación para el Personal de la Marina Mercante Nacional

Cédula de Resultados Definitivos

Hoja N°	24	de	84
N° de Acto de Fiscalización:			12/2022
Número de Resultado:			01
Monto fiscalizable:			238,886 Miles
Monto fiscalizado:			95,554 Miles
Monto por aclarar:			N/A
Monto por recuperar:			N/A
Riesgo:			Bajo

<b>Ente:</b> Fideicomiso de Formación y Capacitación para el Personal de la Marina Mercante Nacional.	<b>Unidad Fiscalizada:</b> Dirección de Administración y Finanzas Escuelas Náuticas Mercantes
<b>Acto de Fiscalización:</b> Visita de Inspección 12/2022	<b>Programa Anual de Fiscalización:</b> 2022

Resultado sin observación	Conclusión
---------------------------	------------

<p><b>Funciones</b></p> <p>...</p> <p><b>4.</b> Supervisar el ejercicio del presupuesto del gasto corriente autorizado para analizar su avance e informar a las distintas áreas su avance.</p> <p><b>5.</b> Vigilar que las funciones asignadas a las áreas administrativas bajo su cargo se realicen de conformidad con lo establecido en la normatividad vigente.</p> <p><b>6.</b> Establecer y mantener un enlace de comunicación y coordinación en materia administrativa y financiera con la Dirección del Plantel y demás áreas bajo su cargo.</p> <p><b>7.</b> Asegurar el cumplimiento de las disposiciones emitidas por las diversas instancias de fiscalización y demás ordenamientos jurídicos en materia de disciplina administrativa.</p> <p><b>8.</b> Fomentar y asegurar el trabajo en equipo que permita la colaboración y armonía entre el personal académico, administrativo operativo en beneficio de la enseñanza.</p> <p><b>Departamento de Recursos Humanos y Financieros</b></p> <p><b>Objetivo:</b> Que coordine y controle las actividades administrativas que se llevan a cabo en la Institución con objeto de operar los recursos humanos y financieros para el logro de los objetivos en la formación y actualización de los Oficiales de la Marina Mercante Nacional.</p>	
--	--

L.C. Maribel Gaytán Gómez  
Auditora

L.C. Dalia Torres Olivares  
Auditora

L.C. José Iván San Juan Bautista  
Titular del Área de Auditoría Interna, de Desarrollo y Mejora de la Gestión Pública

**Ente:** Fideicomiso de Formación y Capacitación para el Personal de la Marina Mercante Nacional.

**Unidad Fiscalizada:** Dirección de Administración y Finanzas Escuelas Náuticas Mercantes

**Acto de Fiscalización:** Visita de Inspección 12/2022

**Programa Anual de Fiscalización:** 2022

**Resultado sin observación**

**Conclusión**

**Funciones**

1. Establecer sistemas y procedimientos para administrar y controlar los recursos humanos y financieros de la Institución.
2. Entrevistar, seleccionar y contratar al personal solicitado por las diversas áreas de la Institución para llevar a cabo las actividades y Funciones que conlleven al cumplimiento de metas y objetivos propuestos.
- ...
8. Elaborar los reportes que soliciten las áreas centrales del Fideicomiso para colaborar en el cumplimiento de las solicitudes de las dependencias globalizadoras o fiscalizadoras de la Entidad.

Escuela Náutica de Veracruz "Cap. Alt. Fernando Siliceo y Torres"

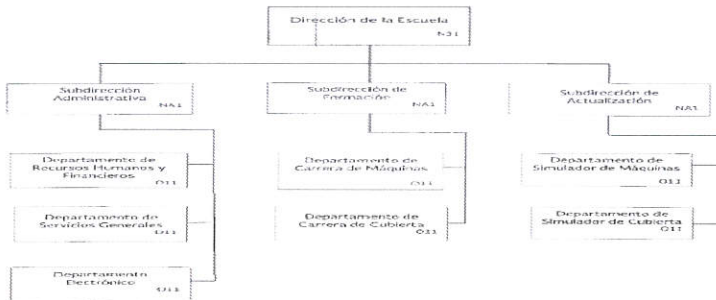

L.C. Maribel Gaytán Gómez  
Auditora

L.C. Dalia Torres Olivares  
Auditora

L.C. José Iván San Juan Bautista  
Titular del Área de Auditoría Interna, de Desarrollo y Mejora de la Gestión Pública



# FUNCIÓN PÚBLICA

SECRETARÍA DE LA FUNCIÓN PÚBLICA

## Órgano Interno de Control

Fideicomiso de Formación y Capacitación para el Personal de la Marina Mercante Nacional

Cédula de Resultados Definitivos

Hoja N°	26	de	84
N° de Acto de Fiscalización:			12/2022
Número de Resultado:			01
Monto fiscalizable:			238,886 Miles
Monto fiscalizado:			95,554 Miles
Monto por aclarar:			N/A
Monto por recuperar:			N/A
Riesgo:			Bajo

**Ente:** Fideicomiso de Formación y Capacitación para el Personal de la Marina Mercante Nacional.

**Unidad Fiscalizada:** Dirección de Administración y Finanzas Escuelas Náuticas Mercantes

**Acto de Fiscalización:** Visita de Inspección 12/2022

**Programa Anual de Fiscalización:** 2022

### Resultado sin observación

### Conclusión

#### Director del Plantel

#### Objetivo:

Que planee, organice y dirija las actividades académicas y administrativas que se llevan a cabo en la institución con el objeto de garantizar la Formación y Capacitación de oficiales de la Marina Mercante Nacional.

#### Funciones

- 4. Coordinar y Supervisar que se cumplan las normas, reglamentos, programas y actividades establecidas en la Institución para lograr los objetivos propuestos en la planeación educativa.
- 5. Fomentar y asegurar el trabajo en equipo que permita la colaboración y armonía entre el personal académico, administrativo y operativo en beneficio de la enseñanza.
- 6. Supervisar la correcta aplicación del presupuesto asignado adoptando siempre las medidas de racionalidad, austeridad y disciplina presupuestal establecidas para cumplir con las disposiciones emitidas por las diversas instancias del gobierno.

L.C. Maribel Gaytán Gómez  
Auditora

L.C. Dalia Torres Olivares  
Auditora

L.C. José Iván San Juan Bautista  
Titular del Área de Auditoría Interna, de Desarrollo y Mejora de la Gestión Pública

**Órgano Interno de Control**

Fideicomiso de Formación y Capacitación para el Personal de la Marina Mercante Nacional

Cédula de Resultados Definitivos

Hoja N° **27** de **84**  
 N° de Acto de Fiscalización: **12/2022**  
 Número de Resultado: **01**  
 Monto fiscalizable: **238,886 Miles**  
 Monto fiscalizado: **95,554 Miles**  
 Monto por aclarar: **N/A**  
 Monto por recuperar: **N/A**  
 Riesgo: **Bajo**

**Ente:** Fideicomiso de Formación y Capacitación para el Personal de la Marina Mercante Nacional.

**Unidad Fiscalizada:** Dirección de Administración y Finanzas Escuelas Náuticas Mercantes

**Acto de Fiscalización:** Visita de Inspección 12/2022

**Programa Anual de Fiscalización:** 2022

**Resultado sin observación**

**Conclusión**

**Subdirección Administrativa.**

**Objetivo:**

*Que planee, organice y controle las actividades administrativas que se llevan a cabo en la Institución con el objeto de garantizar el ejercicio del gasto y el manejo de los recursos financieros, humanos y materiales para la formación y actualización de Oficiales de la Marina Mercante Nacional.*

**Funciones**

- ...
- 4.** Supervisar el ejercicio del presupuesto del gasto corriente autorizado para analizar su avance e informar a las distintas áreas su avance.
  - 5.** Vigilar que las funciones asignadas a las áreas administrativas bajo su cargo se realicen de conformidad con lo establecido en la normatividad vigente.
  - 6.** Establecer y mantener un enlace de comunicación y coordinación en materia administrativa y financiera con la Dirección del Plantel y demás áreas bajo su cargo.
  - 7.** Asegurar el cumplimiento de las disposiciones emitidas por las diversas instancias de fiscalización y demás ordenamientos jurídicos en materia de disciplina administrativa.

L.C. Maribel Gaytán Gómez  
Auditora

L.C. Dalía Torres Olivares  
Auditora

L.C. José Iván San Juan Bautista  
Titular del Área de Auditoría Interna, de Desarrollo y Mejora de la Gestión Pública

**Órgano Interno de Control**

Fideicomiso de Formación y Capacitación para el Personal de la Marina Mercante Nacional

Cédula de Resultados Definitivos

Hoja N°	<b>28</b>	de	<b>84</b>
N° de Acto de Fiscalización:			<b>12/2022</b>
Número de Resultado:			<b>01</b>
Monto fiscalizable:			<b>238,886 Miles</b>
Monto fiscalizado:			<b>95,554 Miles</b>
Monto por aclarar:			<b>N/A</b>
Monto por recuperar:			<b>N/A</b>
Riesgo:			<b>Bajo</b>

**Ente:** Fideicomiso de Formación y Capacitación para el Personal de la Marina Mercante Nacional.

**Unidad Fiscalizada:** Dirección de Administración y Finanzas Escuelas Náuticas Mercantes

**Acto de Fiscalización:** Visita de Inspección 12/2022

**Programa Anual de Fiscalización:** 2022

**Resultado sin observación**

**Conclusión**

*8. Fomentar y asegurar el trabajo en equipo que permita la colaboración y armonía entre el personal académico, administrativo operativo en beneficio de la enseñanza.*

**Departamento de Recursos Humanos y Financieros**

**Objetivo:**

*Que coordine y controle las actividades administrativas que se llevan a cabo en la Institución con objeto de operar los recursos humanos y financieros para el logro de los objetivos en la formación y actualización de los Oficiales de la Marina Mercante Nacional.*

**Funciones**

- 1. Establecer sistemas y procedimientos para administrar y controlar los recursos humanos y financieros de la Institución.*
- 2. Entrevistar, seleccionar y contratar al personal solicitado por las diversas áreas de la Institución para llevar a cabo las actividades y Funciones que conlleven al cumplimiento de metas y objetivos propuestos.*
- ...*
- 8. Elaborar los reportes que soliciten las áreas centrales del Fideicomiso para colaborar en el cumplimiento de las solicitudes de las dependencias globalizadoras o fiscalizadoras de la Entidad*



L.C. Maribel Gaytán Gómez  
Auditora

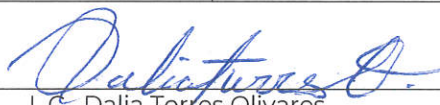

L.C. Dalia Torres Olivares  
Auditora

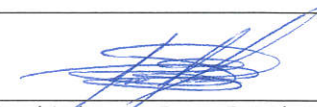

L.C. José Iván San Juan Bautista  
Titular del Área de Auditoría Interna, de Desarrollo y Mejora de la Gestión Pública

**Ente:** Fideicomiso de Formación y Capacitación para el Personal de la Marina Mercante Nacional.

**Unidad Fiscalizada:** Dirección de Administración y Finanzas Escuelas Náuticas Mercantes

**Acto de Fiscalización:** Visita de Inspección 12/2022

**Programa Anual de Fiscalización:** 2022

**Resultado sin observación**

**Conclusión**

Por su parte, el Manual de Calidad del Fideicomiso de Formación y Actualización para el Personal de la Marina Mercante Nacional establece lo siguiente:

**8.4 Control de los procesos, productos y servicios suministrados externamente.**

**8.4.1 Generalidades.** FIDENA, implementó el procedimiento de Compras, FID-ADQ-P-01, a fin de asegurar la conformidad de los procesos, productos y servicios suministrados externamente. FIDENA realiza el control de proveedores externos mediante la selección, evaluación y reevaluación de los proveedores externos, considerando su capacidad para proporcionar procesos, productos o servicios de acuerdo con los requisitos, y de acuerdo con lo establecido en el procedimiento de Compras, FID-ADQ-P01.

**8.4.2 Tipo y alcance del control.** En el procedimiento de Compras, FID-ADQ-P-01, están definidos los controles que se aplican a los proveedores externos, para su selección, evaluación y reevaluación, así como la verificación de la conformidad de productos y servicios recibidos, todo esto con el objeto de asegurar que los procesos suministrados externamente permanecen dentro del control del sistema de gestión de la calidad y de que están definidos los controles que aplica a los proveedores externos y a las salidas resultantes, considerando el impacto potencial de los procesos,

  
L.C. Maribel Gaytán Gómez  
Auditora

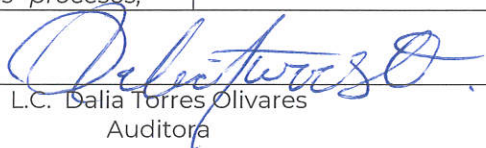
  
L.C. Dalia Torres Olivares  
Auditora

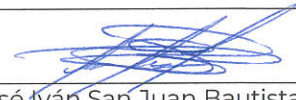
  
L.C. José Iván San Juan Bautista  
Titular del Área de Auditoría Interna, de Desarrollo y Mejora de la Gestión Pública



# FUNCIÓN PÚBLICA

SECRETARÍA DE LA FUNCIÓN PÚBLICA

## Órgano Interno de Control

Fideicomiso de Formación y Capacitación para el Personal de la Marina Mercante Nacional

Cédula de Resultados Definitivos

Hoja N°	<b>30</b>	de	<b>84</b>
N° de Acto de Fiscalización:			<b>12/2022</b>
Número de Resultado:			<b>01</b>
Monto fiscalizable:			<b>238,886 Miles</b>
Monto fiscalizado:			<b>95,554 Miles</b>
Monto por aclarar:			<b>N/A</b>
Monto por recuperar:			<b>N/A</b>
Riesgo:			<b>Bajo</b>

**Ente:** Fideicomiso de Formación y Capacitación para el Personal de la Marina Mercante Nacional.

**Unidad Fiscalizada:** Dirección de Administración y Finanzas Escuelas Náuticas Mercantes

**Acto de Fiscalización:** Visita de Inspección 12/2022

**Programa Anual de Fiscalización:** 2022

### Resultado sin observación

### Conclusión

*productos y servicios suministrados externamente en la capacidad de FIDENA para cumplir regularmente con los requisitos del cliente y los legales y reglamentarios aplicables*

**8.4.3 Información para los proveedores externos.** FIDENA asegura que los requisitos de compra se especifiquen con claridad en las requisiciones de compra y/o de servicio, antes de realizar la compra, y en caso de requerirse se indiquen:

- a) *Las especificaciones del producto o servicios a ser adquirido.*
- b) *Los requisitos para la aprobación del producto, servicio, métodos, procesos y equipos.*
- c) *La necesidad de llevar a cabo la verificación de un producto o servicio en las instalaciones de un proveedor, así como el método de liberación. El encargado de compras en conjunto con la persona que solicitó la requisición realiza las inspecciones o verificaciones pertinentes, a fin de comprobar que el producto o servicio adquirido cumple con las necesidades y requisitos especificados.*

L.C. Maribel Gaytán Gómez  
Auditora

L.C. Dalia Torres Olivares  
Auditora

L.C. José Iván San Juan Bautista  
Titular del Área de Auditoría Interna, de Desarrollo y Mejora de la Gestión Pública



**Órgano Interno de Control**

Fideicomiso de Formación y Capacitación para el Personal de la Marina Mercante Nacional

Cédula de Resultados Definitivos

Hoja N° **31** de **84**  
N° de Acto de Fiscalización: **12/2022**  
Número de Resultado: **01**  
Monto fiscalizable: **238,886 Miles**  
Monto fiscalizado: **95,554 Miles**  
Monto por aclarar: **N/A**  
Monto por recuperar: **N/A**  
Riesgo: **Bajo**

**Ente:** Fideicomiso de Formación y Capacitación para el Personal de la Marina Mercante Nacional.

**Unidad Fiscalizada:** Dirección de Administración y Finanzas Escuelas Náuticas Mercantes

**Acto de Fiscalización:** Visita de Inspección 12/2022

**Programa Anual de Fiscalización: 2022**

**Resultado sin observación**

**Conclusión**

**Ser:**

**A) Estructura Orgánica de la Unidad Fiscalizada**

Como parte de los procedimientos de auditoría se efectuó una revisión de la estructura orgánica autorizada y funcional de la Unidad Fiscalizada, constatándose que éstas coinciden en todos sus aspectos, por lo que se puede inferir que la estructura funcional concuerda con la última estructura actualizada.

No obstante, se detectó que la fuerza de trabajo de la Unidad Auditada se vio rebasada por el volumen de actividades en materia de adquisiciones, arrendamientos y servicios, por lo que la entidad procedió a contratar prestadores de servicios con cargo al capítulo 3000 del Clasificador por Objeto del Gasto.

La Subdirección de Administración y Finanzas cuenta con una plantilla de seis servidores públicos de base y tres prestadores de servicios contratados por capítulo 3000.



L.C. Maribel Gaytán Gómez  
Auditora



L.C. Dalia Torres Olivares  
Auditora

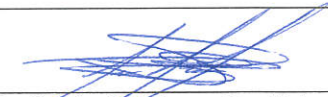

L.C. José Iván San Juan Bautista  
Titular del Área de Auditoría Interna, de Desarrollo y Mejora de la Gestión Pública

**Órgano Interno de Control**

Fideicomiso de Formación y Capacitación para el Personal de la Marina Mercante Nacional

Cédula de Resultados Definitivos

Hoja N°	<b>32</b>	de	<b>84</b>
N° de Acto de Fiscalización:			<b>12/2022</b>
Número de Resultado:			<b>01</b>
Monto fiscalizable:			<b>238,886 Miles</b>
Monto fiscalizado:			<b>95,554 Miles</b>
Monto por aclarar:			<b>N/A</b>
Monto por recuperar:			<b>N/A</b>
Riesgo:			<b>Bajo</b>

**Ente:** Fideicomiso de Formación y Capacitación para el Personal de la Marina Mercante Nacional.

**Unidad Fiscalizada:** Dirección de Administración y Finanzas Escuelas Náuticas Mercantes

**Acto de Fiscalización:** Visita de Inspección 12/2022

**Programa Anual de Fiscalización:** 2022

**Resultado sin observación**

**Conclusión**

La contratación para prestadores servicios en la Escuela Náutica Mercante de Tampico se realiza a través del Jefe del Departamento de Recursos Humanos y Financieros el cual cuenta con apoyo de una Auxiliar de Recursos Humanos.

En el Caso de Veracruz, la Jefa del Departamento de Recursos Humanos y Financieros es la encargada de Integrar la documentación que se presentará en la carpeta en el Drive para el CAAS, esto lo hace con apoyo de una servidora pública con cargo de secretaria taquígrafa y con una prestadora de servicios contratada como asistente administrativo.

**B) Procesos y control interno**

Como parte de los procedimientos de auditoría, se aplicó un cuestionario de control interno al personal adscrito a las Escuelas Náuticas Mercantes, detectándose que éstas desconocen el proceso de contratación, toda vez que manifiestan que sólo intervienen en la investigación de mercado y en recabar la documentación que se presentará ante el Comité de Adquisiciones, Arrendamientos y Servicios.



L.C. Maribel Gaytán Gómez  
Auditora

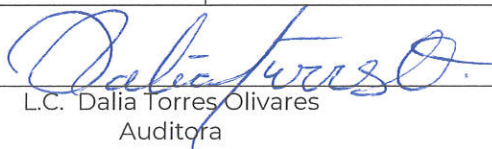

L.C. Dalia Torres Olivares  
Auditora



L.C. José Iván San Juan Bautista  
Titular del Área de Auditoría Interna, de Desarrollo y Mejora de la Gestión Pública



# FUNCIÓN PÚBLICA

SECRETARÍA DE LA FUNCIÓN PÚBLICA

## Órgano Interno de Control

Fideicomiso de Formación y Capacitación para el Personal de la Marina Mercante Nacional

Cédula de Resultados Definitivos

Hoja N°	<b>33</b>	de	<b>84</b>
N° de Acto de Fiscalización:			<b>12/2022</b>
Número de Resultado:			<b>01</b>
Monto fiscalizable:			<b>238,886 Miles</b>
Monto fiscalizado:			<b>95,554 Miles</b>
Monto por aclarar:			<b>N/A</b>
Monto por recuperar:			<b>N/A</b>
Riesgo:			<b>Bajo</b>

**Ente:** Fideicomiso de Formación y Capacitación para el Personal de la Marina Mercante Nacional.

**Unidad Fiscalizada:** Dirección de Administración y Finanzas Escuelas Náuticas Mercantes

**Acto de Fiscalización:** Visita de Inspección 12/2022

**Programa Anual de Fiscalización:** 2022

### Resultado sin observación

### Conclusión

Adicionalmente, se efectuó una revisión al Sistema de Control Interno Institucional para el ejercicio 2021, constatándose la inclusión de **cuatro acciones de mejora** en el Programa Anual de Trabajo de Control Interno (PTCI)

N°	Descripción de la Acción de Mejora	Porcentaje de Cumplimiento
13	Dar cumplimiento a lo establecido por la normatividad en materia de Adquisiciones, Arrendamientos y Servicios, en los procesos de contratación que realice la Entidad y realizar las consultas correspondientes en el Sistema CompraNet de la Función Pública, con el objetivo de evitar actos contrarios a la ley e integridad.	100
17	Integrar el Programa Anual de Adquisiciones con base al presupuesto asignado, asimismo, emitir oficio con los requisitos normativos, plazos de entrega y montos necesarios para las contrataciones que se requieran y dar seguimiento.	100
23	Unificación de los criterios y formatos para la utilización y debida integración los diversos expedientes de cada una de las contrataciones que se realicen.	100
32	Supervisar que se genere información actualizada, suficiente, confiable, veraz y oportuna a través del Sistema Integral de Gestión Académica y Administrativa y del GRP Net Multix, así como la actualización de la información en el Portal de Transparencia y el registro de la información correspondiente en el Sistema COMPRANET, con el objetivo de coadyuvar en la toma de decisiones y la aplicación de mejora continua en los procesos, así como cumplir con los informes establecidos por las instancias fiscalizadoras.	100

L.C. Maribel Gaytán Gómez  
Auditora

L.C. Dalia Torres Olivares  
Auditora

L.C. José Iván San Juan Bautista  
Titular del Área de Auditoría Interna, de  
Desarrollo y Mejora de la Gestión Pública

**Órgano Interno de Control**

Fideicomiso de Formación y Capacitación para el Personal de la Marina Mercante Nacional

Cédula de Resultados Definitivos

Hoja N° **34** de **84**  
 N° de Acto de Fiscalización: **12/2022**  
 Número de Resultado: **01**  
 Monto fiscalizable: **238,886 Miles**  
 Monto fiscalizado: **95,554 Miles**  
 Monto por aclarar: **N/A**  
 Monto por recuperar: **N/A**  
 Riesgo: **Bajo**

**Ente:** Fideicomiso de Formación y Capacitación para el Personal de la Marina Mercante Nacional.

**Unidad Fiscalizada:** Dirección de Administración y Finanzas Escuelas Náuticas Mercantes

**Acto de Fiscalización:** Visita de Inspección 12/2022

**Programa Anual de Fiscalización: 2022**

**Resultado sin observación**

**Conclusión**

Al respecto, de acuerdo a los Reportes de Avance Trimestrales del Programa de Trabajo de Control Interno, así como de la evaluación efectuada por este ente fiscalizador, se aprecia que la entidad cumplió con las acciones de mejora comprometidas.

De igual forma, se efectuó una revisión al Sistema de Administración de Riesgos, detectándose que para el ejercicio 2021 se consideró el riesgo **2021\_2**

N° Riesgo	Riesgo	Porcentaje de Avance	Nivel	Valoración			
				Probabilidad		Impacto	
				1° Trimestre	4° Trimestre	1° Trimestre	4° Trimestre
2021-2	Procesos de contratación adjudicados y ejecutados en desapego a la normatividad en la materia	100%	Operativo	6	4	5	5

En consecuencia, se incluyeron **siete acciones de control** en el Programa de Trabajo de Administración de Riesgos (PTAR)



L.C. Maribel Gaytán Gómez  
Auditora

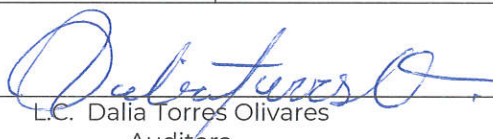

L.C. Dalía Torres Olivares  
Auditora

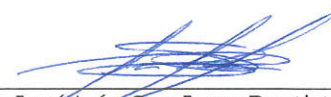

L.C. José Iván San Juan Bautista  
Titular del Área de Auditoría Interna, de Desarrollo y Mejora de la Gestión Pública



# FUNCIÓN PÚBLICA

SECRETARÍA DE LA FUNCIÓN PÚBLICA

## Órgano Interno de Control

Fideicomiso de Formación y Capacitación para el Personal de la Marina Mercante Nacional

Cédula de Resultados Definitivos

Hoja N°	<b>35</b>	de	<b>84</b>
N° de Acto de Fiscalización:			<b>12/2022</b>
Número de Resultado:			<b>01</b>
Monto fiscalizable:			<b>238,886 Miles</b>
Monto fiscalizado:			<b>95,554 Miles</b>
Monto por aclarar:			<b>N/A</b>
Monto por recuperar:			<b>N/A</b>
Riesgo:			<b>Bajo</b>

**Ente:** Fideicomiso de Formación y Capacitación para el Personal de la Marina Mercante Nacional.

**Unidad Fiscalizada:** Dirección de Administración y Finanzas Escuelas Náuticas Mercantes

**Acto de Fiscalización:** Visita de Inspección 12/2022

**Programa Anual de Fiscalización:** 2022

### Resultado sin observación

### Conclusión

N°	Descripción de la Acción de Control	Porcentaje de Cumplimiento
2.1.1	Enviar un oficio a todas las unidades administrativas con los requisitos que deben de cumplir los procedimientos, así como la documentación y los montos de actuación que deben de cuidar.	100
2.1.2	Integrar el documento de <i>check list</i> por cada proceso de contratación realizado.	100
2.2.1	Realizar la búsqueda en las diversas plataformas para validar la autenticidad de los documentos presentados.	100
2.2.2	Invitar a aquellos proveedores que no se encuentran registrados en el Sistema CompraNet, exhortándoles a que realicen dicho procedimiento.	100
2.3.1	Mantener una revisión continua en el portal de la Función Pública del Directorio de Licitantes, Proveedores y Contratistas sancionados con el impedimento para presentar propuestas o celebrar contratos, y evitar un incumplimiento de la normatividad.	100
2.3.2	Solicitar la fianza de cumplimiento a los proveedores a los que se les adjudique un contrato.	100
2.3.3	Solicitar mensualmente la opinión de cumplimiento en materia fiscal en sentido positivo a los proveedores contratados.	100

L.C. Maribel Gaytán Gómez  
Auditora

L.C. Dalia Torres Olivares  
Auditora

L.C. José Iván San Juan Bautista  
Titular del Área de Auditoría Interna, de Desarrollo y Mejora de la Gestión Pública



# FUNCIÓN PÚBLICA

SECRETARÍA DE LA FUNCIÓN PÚBLICA

## Órgano Interno de Control

Fideicomiso de Formación y Capacitación para el Personal de la Marina Mercante Nacional

Cédula de Resultados Definitivos

Hoja N°	36	de	84
N° de Acto de Fiscalización:	12/2022		
Número de Resultado:	01		
Monto fiscalizable:	238,886 Miles		
Monto fiscalizado:	95,554 Miles		
Monto por aclarar:	N/A		
Monto por recuperar:	N/A		
Riesgo:	Bajo		

<b>Ente:</b> Fideicomiso de Formación y Capacitación para el Personal de la Marina Mercante Nacional.	<b>Unidad Fiscalizada:</b> Dirección de Administración y Finanzas Escuelas Náuticas Mercantes
<b>Acto de Fiscalización:</b> Visita de Inspección 12/2022	<b>Programa Anual de Fiscalización:</b> 2022

Resultado sin observación	Conclusión
---------------------------	------------

<p>Al respecto, de acuerdo a los Reportes de Avance Trimestrales del Programa de Trabajo de Administración de Riesgos, así como de la evaluación efectuada por este ente fiscalizador, se aprecia que la entidad cumplió con las acciones de control comprometidas.</p> <p><b>III. Aclaraciones del Ente Fiscalizado</b></p> <p>El Ente Fiscalizado no emitió pronunciamiento alguno en vista de que en la Cédula de Resultados Preliminares no se determinó hallazgo que reportar.</p> <p><b>IV. Fecha de Elaboración:</b> 13 de mayo de 2022.</p>	
---	--

L.C. Maribel Gaytán Gómez  
Auditora

L.C. Dalia Torres Olivares  
Auditora

L.C. José Iván San Juan Bautista  
Titular del Área de Auditoría Interna, de Desarrollo y Mejora de la Gestión Pública

**Órgano Interno de Control**

Fideicomiso de Formación y Capacitación para el Personal de la Marina Mercante Nacional

Cédula de Resultados Definitivos

Hoja N°	<b>37</b>	de	<b>84</b>
N° de Acto de Fiscalización:			<b>12/2022</b>
Número de Resultado:			<b>02</b>
Monto fiscalizable:			<b>238,886 Miles</b>
Monto fiscalizado:			<b>95,554 Miles</b>
Monto por aclarar:			<b>N/A</b>
Monto por recuperar:			<b>N/A</b>
Riesgo:			<b>Bajo</b>

**Ente:** Fideicomiso de Formación y Capacitación para el Personal de la Marina Mercante Nacional.

**Unidad Fiscalizada:** Dirección de Administración y Finanzas Escuelas Náuticas Mercantes

**Acto de Fiscalización:** Visita de Inspección 12/2022

**Programa Anual de Fiscalización:** 2022

**Resultado con observación**

**Conclusión**

**I.- Antecedentes.**

El Fideicomiso de Formación y Capacitación para el Personal de la Marina Mercante Nacional es una entidad paraestatal, sectorizada a la Secretaría de Comunicaciones y Transportes.

El Ente Fiscalizado proporcionó aclaraciones respecto del hallazgo expuesto en la Cédula de Resultados Preliminares; sin embargo, no logró acreditar la totalidad de las deficiencias detectadas inicialmente.

**Observación Correctiva 01.**

**A) Mapas de Procesos de Contratación**

La Dirección de Administración y Finanzas deberá proporcionar el mapa del proceso de contrataciones debidamente autorizado, en el que se especifique en qué momento se le comunica a las Áreas Requirientes de la decisión acordada por el Comité de Adquisiciones, Arrendamientos y Servicios de FIDENA para la contratación de prestadores de servicios y se defina con claridad quiénes serán considerados Áreas Contratantes y Áreas Requirientes. Asimismo, deberá proporcionar la evidencia documental que acredite que dicho mapa se hizo del conocimiento de cada una de las áreas que intervienen en el proceso y que éstas manifiesten tener pleno conocimiento de ello.

En apego a lo dispuesto en el Decreto por el que se reforman, adicionan y derogan diversas disposiciones de la Ley Orgánica de la Administración Pública Federal, de la Ley de Navegación y Comercio Marítimos y de la Ley de Puertos, publicado en el Diario Oficial de la Federación el 7 de diciembre de 2020, a partir del 1° de junio de 2021 el Fideicomiso de Formación y Capacitación para el Personal de la Marina Mercante Nacional pasó a ser sectorizada por la Secretaría de Marina.

Para el cumplimiento de sus objetivos y metas institucionales, la entidad cuenta con un presupuesto autorizado de \$238,886,508 (Doscientos treinta y ocho millones ochocientos ochenta y seis mil quinientos ocho pesos 00/100 M.N.) para cubrir con el Programa Anual de Adquisiciones, Arrendamientos y Servicios para el ejercicio 2021.



L.C. Maribel Gaytán Gómez  
Auditora

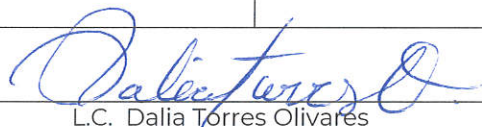

L.C. Dalia Torres Olivares  
Auditora

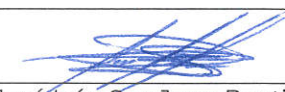

L.C. José Iván San Juan Bautista  
Titular del Área de Auditoría Interna, de Desarrollo y Mejora de la Gestión Pública

**Órgano Interno de Control**

Fideicomiso de Formación y Capacitación para el Personal de la Marina Mercante Nacional

Cédula de Resultados Definitivos

Hoja N° **38** de **84**  
 N° de Acto de Fiscalización: **12/2022**  
 Número de Resultado: **02**  
 Monto fiscalizable: **238,886 Miles**  
 Monto fiscalizado: **95,554 Miles**  
 Monto por aclarar: **N/A**  
 Monto por recuperar: **N/A**  
 Riesgo: **Bajo**

**Ente:** Fideicomiso de Formación y Capacitación para el Personal de la Marina Mercante Nacional.

**Unidad Fiscalizada:** Dirección de Administración y Finanzas Escuelas Náuticas Mercantes

**Acto de Fiscalización:** Visita de Inspección 12/2022

**Programa Anual de Fiscalización:** 2022

**Resultado con observación**

**Conclusión**

El Fideicomiso de Formación y Capacitación para el Personal de la Marina Mercante Nacional, tiene la misión de brindar servicios educativos especializados, servicios de evaluación y certificación de competencias, y servicios de inspección, bajo estándares de excelencia, que cumplen con el marco legal aplicable y que responden oportunamente a las diversas necesidades del Sector Marítimo y Portuario Nacional e Internacional.

Para cumplir con su misión el fideicomiso requiere contratar prestadores de servicios por capítulo 3000 y de esta forma ser una Institución líder que promueva acciones enfocadas a garantizar respuestas oportunas a la demanda de servicios profesionales, acordes a las diversas necesidades del Sector Marítimo y Portuario Nacional e Internacional.

**II.- Desarrollo**

Como parte de los procedimientos de auditoría, se verificó que el Ente Fiscalizado cuente con un proceso normado para la administración de los contratos en materia de prestación de servicios.

**B) Visita a la Escuela Náutica Mercante “Cap. Alt. Fernando Silíceo y Torres” en Veracruz, Ver.**

El Ente Fiscalizado a través de la Dirección de la Escuela Náutica Mercante “Cap. Alt. Fernando Silíceo y Torres” deberá rendir un informe en el que se aclaren las inconsistencias detectadas y se atiendan los siguientes puntos:

- ⦿ El nombre y cargo de las personas encargadas de recabar la diversa documentación que se presenta ante el Comité de Adquisiciones, Arrendamientos y Servicios del FIDENA acompañado del fundamento legal correspondiente y escritos emitidos por dichos servidores públicos en donde enlisten las actividades que realizan al respecto, mismos que deberán proporcionarse en **original** a este Órgano Interno de Control;
- ⦿ Remita la totalidad de cuadros comparativos elaborados para la contratación de prestadores de servicios para el ejercicio 2022, en **originales** o copia certificada por fedatario público;

  
L.C. Maribel Gaytán Gómez  
Auditora

  
L.C. Dalia Torres Olivares  
Auditora

  
L.C. José Iván San Juan Bautista  
Titular del Área de Auditoría Interna, de Desarrollo y Mejora de la Gestión Pública



**Ente:** Fideicomiso de Formación y Capacitación para el Personal de la Marina Mercante Nacional.

**Unidad Fiscalizada:** Dirección de Administración y Finanzas Escuelas Náuticas Mercantes

**Acto de Fiscalización:** Visita de Inspección 12/2022

**Programa Anual de Fiscalización:** 2022

**Resultado con observación**

**Conclusión**

**Deber ser:**

Como parte de los procedimientos de fiscalización se le solicitó a la entidad que proporcionara copia simple de los mapas de los procesos relacionados con la contratación de prestadores de servicios con cargo al capítulo 3000, remitiendo ésta un mapa del proceso de contrataciones públicas.

Por su parte el Manual de Aplicación General en Materia de Adquisiciones, Arrendamientos y Servicios del Sector Público establece lo siguiente:

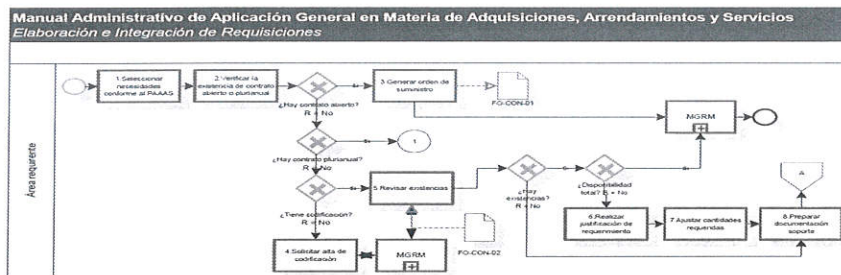

- Remita la totalidad de solicitudes de cotización elaboradas para la contratación de prestadores de servicios para el ejercicio 2022, las cotizaciones recibidas y evidencia documental que acredite el medio por el cual se recibieron éstas, toda la documentación en **originales** o copia certificada por fedatario público;
- Aclare la razón por la cual se contrató a una persona por capítulo 3000 que al momento de su adjudicación se encontraba prestando su servicio social en el Plantel Náutico, debiendo remitir evidencia documental que acredite las horas cubiertas del servicio social, el nombre y cargo de la persona servidora pública encargada de supervisar que la prestadora del servicio cubriera dicho tiempo, el documento emitido por el Ente Fiscalizado dirigido a la Institución Académica donde la prestadora del servicio social cursó su educación superior; toda la documentación en **originales** o copia certificada por fedatario público;

L.C. Maribel Gaytán Gómez  
Auditora

L.C. Dalía Torres Olivares  
Auditora

L.C. José Iván San Juan Bautista  
Titular del Área de Auditoría Interna, de Desarrollo y Mejora de la Gestión Pública



# FUNCIÓN PÚBLICA

SECRETARÍA DE LA FUNCIÓN PÚBLICA

## Órgano Interno de Control

Fideicomiso de Formación y Capacitación para el Personal de la Marina Mercante Nacional

Cédula de Resultados Definitivos

Hoja N°	<b>40</b>	de	<b>84</b>
N° de Acto de Fiscalización:			<b>12/2022</b>
Número de Resultado:			<b>02</b>
Monto fiscalizable:			<b>238,886 Miles</b>
Monto fiscalizado:			<b>95,554 Miles</b>
Monto por aclarar:			<b>N/A</b>
Monto por recuperar:			<b>N/A</b>
Riesgo:			<b>Bajo</b>

**Ente:** Fideicomiso de Formación y Capacitación para el Personal de la Marina Mercante Nacional.

**Unidad Fiscalizada:** Dirección de Administración y Finanzas Escuelas Náuticas Mercantes

**Acto de Fiscalización:** Visita de Inspección 12/2022

**Programa Anual de Fiscalización:** 2022

### Resultado con observación

### Conclusión

#### Manual Administrativo de Aplicación General en Materia de Adquisiciones, Arrendamientos y Servicios Elaboración e Integración de Requisiciones (cont.)

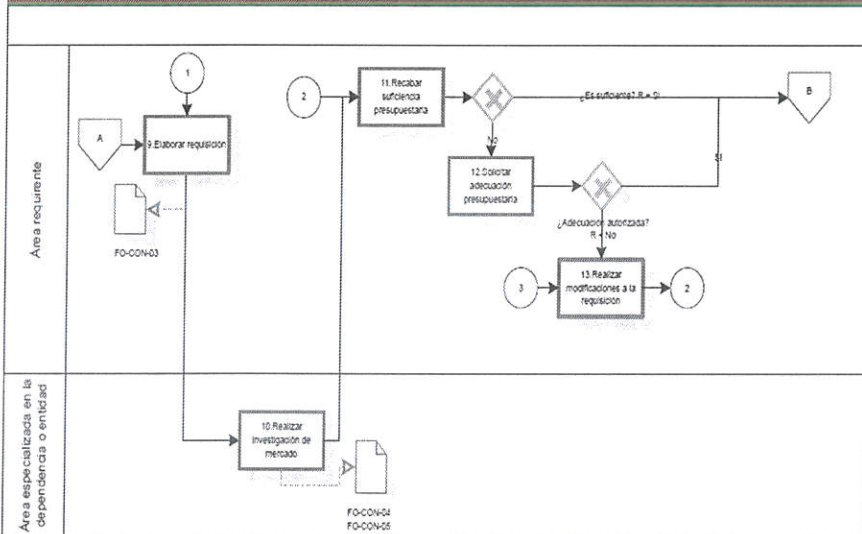

⊙ Carta bajo protesta de decir verdad del Director de la Escuela Náutica Mercante de Veracruz, del Subdirector Administrativo, de la Jefa del Departamento de Recursos Humanos y del Subdirector de Formación en **originales**, y en las que declaren si este último se encontraba de vacaciones en el periodo comprendido del 04 al 08 de abril de 2022, acompañado de la solicitud y autorización **original** o copia certificada por fedatario público.

Es importante destacar que todas aquellas personas servidoras públicas que participaron en la revisión y/o integración del informe, así como los responsables de la información contenida en el mismo deberán rubricar todas y cada una de sus hojas y firma completa acompañada de su nombre y cargo al final de este.

**C) Visita a la Escuela Náutica Mercante “Cap. Alt. Luis Gonzaga Priego González” en Tampico Tamps.**

El Ente Fiscalizado a través de la Dirección de la Escuela Náutica Mercante “Cap. Alt. Luis Gonzaga Priego González” deberá rendir un informe en el que se aclaren las inconsistencias detectadas y se atiendan los siguientes puntos:

L.C. Maribel Gaytán Gómez  
Auditora

L.C. Dalia Torres Olivares  
Auditora

L.C. José Iván San Juan Bautista  
Titular del Área de Auditoría Interna, de Desarrollo y Mejora de la Gestión Pública

**Ente:** Fideicomiso de Formación y Capacitación para el Personal de la Marina Mercante Nacional.

**Unidad Fiscalizada:** Dirección de Administración y Finanzas Escuelas Náuticas Mercantes

**Acto de Fiscalización:** Visita de Inspección 12/2022

**Programa Anual de Fiscalización:** 2022

**Resultado con observación**

**Conclusión**

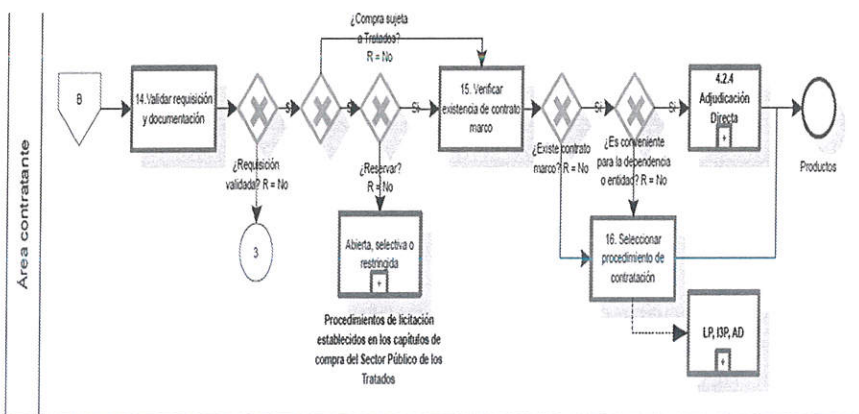

3

Por su parte el Fideicomiso de Formación y Capacitación para el Personal de la Marina Mercante Nacional emitió diversas circulares para regular el proceso de contrataciones públicas:

- Proporcione la evidencia documental que acredite las funciones realizadas por la Maestra de Educación Náutica (profesora de inglés) durante los meses de febrero, marzo y abril de 2022, acompañada de una carta bajo protesta de decir verdad en donde declare las funciones realizadas en dicho periodo, la cual deberá presentarse en idioma español debidamente firmada por la persona servidora pública y remitirse a este Órgano Interno de Control en **original**; y
- Escrito bajo protesta de decir verdad del área requirente en el que declare las causas debidamente justificadas por las que se solicitó la contratación de un prestador de servicios profesionales como Instructor Académico para Formación (Instructor de Inglés) aun cuando se contaba con una persona con estructura con la capacidad para impartir dichos cursos y a sabiendas que el semestre ya había iniciado, la cual deberá presentarse en idioma español debidamente firmada por la persona servidora pública y remitirse a este Órgano Interno de Control en **original**.

L.C. Maribel Gaytán Gómez  
Auditora

L.C. Dalía Torres Olivares  
Auditora

L.C. José Iván San Juan Bautista  
Titular del Área de Auditoría Interna, de Desarrollo y Mejora de la Gestión Pública



# FUNCIÓN PÚBLICA

SECRETARÍA DE LA FUNCIÓN PÚBLICA

## Órgano Interno de Control

Fideicomiso de Formación y Capacitación para el Personal de la Marina Mercante Nacional

Cédula de Resultados Definitivos

Hoja N°	<b>42</b>	de	<b>84</b>
N° de Acto de Fiscalización:			<b>12/2022</b>
Número de Resultado:			<b>02</b>
Monto fiscalizable:			<b>238,886 Miles</b>
Monto fiscalizado:			<b>95,554 Miles</b>
Monto por aclarar:			<b>N/A</b>
Monto por recuperar:			<b>N/A</b>
Riesgo:			<b>Bajo</b>

**Ente:** Fideicomiso de Formación y Capacitación para el Personal de la Marina Mercante Nacional.

**Unidad Fiscalizada:** Dirección de Administración y Finanzas Escuelas Náuticas Mercantes

**Acto de Fiscalización:** Visita de Inspección 12/2022

**Programa Anual de Fiscalización:** 2022

### Resultado con observación

### Conclusión

**Oficio SDA/015/022** de fecha 13 de enero de 2022.  
Asunto: Circular No. 1 Procedimientos para Contrataciones de Bienes y/o Servicios:

“...

*Para el caso de las contrataciones mediante adjudicación directa al amparo del artículo 41 fracción XIV (Capítulo 3000), se deberá adjuntar con la solicitud para someter a la autorización en el CAAS la siguiente documentación:*

- Anexo técnico
- Oficio de solicitud de cotización
- Cotizaciones, así como el CV de los prestadores de servicios
- Investigación de mercado
- Cuadro Comparativo
- Requisición
- Solicitud de suficiencia presupuestal
- Suficiencia presupuestal
- Justificación conforme a lo establecido en el artículo 40 de la LAASSP.
- Documentación de los prestadores propuestos (acta de nacimiento, RFC, CV, comprobante de estudios, 32D)

La evidencia documental referida deberá remitirse en **original** o copia certificada por fedatario público.

Cabe destacar que todas aquellas personas servidoras públicas que participaron en la revisión y/o integración del informe, así como los responsables de la información contenida en el mismo **deberán rubricar todas y cada una de sus hojas y firma completa acompañada de su nombre y cargo al final de este.**

El hallazgo es independiente de la promoción de acciones que, en su caso, procedan conforme a las disposiciones jurídicas aplicables, de resultar hechos constitutivos de delitos o ilícitos por presuntas faltas administrativas ante la autoridad competente.

#### Recomendación Preventiva 01.

La Dirección de Administración y Finanzas deberá proporcionar a este Órgano Interno de Control evidencia de las acciones realizadas a efecto de que en lo sucesivo:

L.C. Maribel Gaytán Gómez  
Auditora

L.C. Dalia Torres Olivares  
Auditora

L.C. José Iván San Juan Bautista  
Titular del Área de Auditoría Interna, de Desarrollo y Mejora de la Gestión Pública



# FUNCIÓN PÚBLICA

SECRETARÍA DE LA FUNCIÓN PÚBLICA

## Órgano Interno de Control

Fideicomiso de Formación y Capacitación para el Personal de la Marina Mercante Nacional

Cédula de Resultados Definitivos

Hoja N°	43	de	84
N° de Acto de Fiscalización:	12/2022		
Número de Resultado:	02		
Monto fiscalizable:	238,886 Miles		
Monto fiscalizado:	95,554 Miles		
Monto por aclarar:	N/A		
Monto por recuperar:	N/A		
Riesgo:	Bajo		

**Ente:** Fideicomiso de Formación y Capacitación para el Personal de la Marina Mercante Nacional.

**Unidad Fiscalizada:** Dirección de Administración y Finanzas Escuelas Náuticas Mercantes

**Acto de Fiscalización:** Visita de Inspección 12/2022

**Programa Anual de Fiscalización:** 2022

### Resultado con observación

### Conclusión

- *Cartas de no subcontratación y de integridad.*

...  
 Por otro lado, con lo que respecta al **anexo técnico** (también conocido como **términos de referencia**), éste debe incluir invariablemente lo siguiente:

- *Especificaciones técnicas detalladas de lo que se pretende contratar.*
- *Fecha o plazos y lugar de entrega, para el caso de adquirir bienes.*
- *Fecha de inicio y término y lugar, para caso de prestación de servicio o arrendamiento.*
- *Forma de pago*
- *Forma de entrega de los bienes y/o de la prestación de servicio o arrendamiento.*
- *Listado de garantías que deberá presentar el proveedor.*
- *Conceptos por penas convencionales a aplicar por atraso en el cumplimiento de fechas pactadas de entrega.*
- *Conceptos por deducciones a aplicar por incumplimientos parciales o deficientes.*
- *Área, nombre y cargo del servidor público ante el cual se presentará la factura para validación y trámite de pago.*

- Se verifique que, previo al envío de la invitación a la Sesión del Comité de Adquisiciones, Arrendamientos y Servicios, la información proporcionada por las Áreas Requirientes para la contratación de prestadores de servicios sea veraz, completa y cumpla con los criterios normativos aplicables;
- Se cuente con procedimientos definidos en los que se delimiten tramos de responsabilidad para la contratación de prestadores de servicios, homologados a todos los centros de costos; y
- Se capacite a las áreas requirentes respecto de la correcta elaboración de la investigación de mercado y justificación que deberá someterse al Comité de Adquisiciones, Arrendamientos y Servicios para celebrar procedimientos de contratación por excepción a la Licitación Pública.

El Director de la Escuela Náutica Mercante de Veracruz deberá proporcionar a este Órgano Interno de Control evidencia de las acciones realizadas a efecto de que en lo sucesivo:

L.C. Maribel Gaytán Gómez  
Auditora

L.C. Dalia Torres Olivares  
Auditora

L.C. José Iván San Juan Bautista  
Titular del Área de Auditoría Interna, de  
Desarrollo y Mejora de la Gestión Pública



# FUNCIÓN PÚBLICA

SECRETARÍA DE LA FUNCIÓN PÚBLICA

## Órgano Interno de Control

Fideicomiso de Formación y Capacitación para el Personal de la Marina Mercante Nacional

Cédula de Resultados Definitivos

Hoja N°	<b>44</b>	de	<b>84</b>
N° de Acto de Fiscalización:			<b>12/2022</b>
Número de Resultado:			<b>02</b>
Monto fiscalizable:			<b>238,886 Miles</b>
Monto fiscalizado:			<b>95,554 Miles</b>
Monto por aclarar:			<b>N/A</b>
Monto por recuperar:			<b>N/A</b>
Riesgo:			<b>Bajo</b>

**Ente:** Fideicomiso de Formación y Capacitación para el Personal de la Marina Mercante Nacional.

**Unidad Fiscalizada:** Dirección de Administración y Finanzas Escuelas Náuticas Mercantes

**Acto de Fiscalización:** Visita de Inspección 12/2022

**Programa Anual de Fiscalización:** 2022

### Resultado con observación

### Conclusión

- *Listado de Normas Oficiales Mexicanas que aplican al bien o servicio solicitado.*
- *En caso de incluir marcas determinadas, justificar ampliamente dicha situación.*
- *Grado e integración de los bienes a adquirir (para determinar si el procedimiento será nacional o internacional)*

*Cabe destacar que este listado de acuerdo con la característica de cada proyecto no es limitativo.*

...

*Aunado a lo anterior, en caso de que las áreas funjan como administradores de los diversos instrumentos contractuales que este Fideicomiso formalice, deberán tener la documentación que soporte la entrega de los bienes en tiempo y forma o la recepción de los servicios contratados."*

Oficio número DAF/031/2021 de fecha 18 de enero de 2021 enviado a los Directores de las Escuelas Náuticas Mercantes y del Centro de Educación Náutica de Campeche, Directores de Área, Subdirectores de Área y Jefes de Departamento el cual se informa de los tipos de procedimientos para las adquisiciones, arrendamientos y servicios a contratar durante el ejercicio fiscal 2021 indicando lo siguiente:

- Se verifique que, la información y documentación que se remita al Área Contratante y que será sometida al Comité de Adquisiciones, Arrendamientos y Servicios para la contratación de prestadores de servicios sea veraz, completa y cumpla con los criterios normativos aplicables;
- Se defina con claridad a las personas servidoras públicas responsables de recabar la documentación de los postulantes, de los responsables de elaborar la investigación de mercado y la justificación que deberá someterse al Comité de Adquisiciones, Arrendamientos y Servicios para celebrar procedimientos de contratación por excepción a la Licitación Pública;
- Se cumpla a cabalidad con las diversas disposiciones normativas en materia de austeridad republicana, evitando solicitar la contratación de prestadores de servicios cuyas funciones pueden realizarse por el personal de estructura del Plantel Náutico; y

L.C. Maribel Gaytán Gómez  
Auditora

L.C. Dalia Torres Olivares  
Auditora

L.C. José Iván San Juan Bautista  
Titular del Área de Auditoría Interna, de Desarrollo y Mejora de la Gestión Pública

**Órgano Interno de Control**

Fideicomiso de Formación y Capacitación para el Personal de la Marina Mercante Nacional

Cédula de Resultados Definitivos

Hoja N° **45** de **84**  
 N° de Acto de Fiscalización: **12/2022**  
 Número de Resultado: **02**  
 Monto fiscalizable: **238,886 Miles**  
 Monto fiscalizado: **95,554 Miles**  
 Monto por aclarar: **N/A**  
 Monto por recuperar: **N/A**  
 Riesgo: **Bajo**

**Ente:** Fideicomiso de Formación y Capacitación para el Personal de la Marina Mercante Nacional.

**Unidad Fiscalizada:** Dirección de Administración y Finanzas Escuelas Náuticas Mercantes

**Acto de Fiscalización:** Visita de Inspección 12/2022

**Programa Anual de Fiscalización:** 2022

**Resultado con observación**

**Conclusión**

*"..., me permito comunicar a ustedes que, para estar en condiciones de iniciar trámites para adquisición, arrendamiento y/o contratación de servicios, deberán remitir a esta dirección a mi cargo, la siguiente documentación mínima la cual es enunciativa, más no limitativa.*

Tipo de Procedimiento		
Licitación Pública	Invitación a Cuando Menos Tres Personas	Adjudicación Directa
✓ Utilizar preferentemente	✓ Monto máximo a adjudicar: \$24540000.00 No incluye IVA.	✓ Monto máximo a adjudicar: 381,000.00 (No incluye IVA)
✓ Oficio de solicitud de contratación	✓ Oficio de solicitud de contratación	✓ Oficio de solicitud de contratación
✓ Anexo técnico con las especificaciones detalladas de lo que se pretende contratar. (Términos de referencia)	✓ Anexo técnico con las especificaciones detalladas de lo que se pretende contratar. (Términos de referencia)	✓ Anexo técnico con las especificaciones detalladas de lo que se pretende contratar. (Términos de referencia)
✓ Requisición de bienes y servicios (FO-CON 3)	✓ Requisición de bienes y servicios (FO-CON 3)	✓ Requisición de bienes y servicios (FO-CON 3)
✓ Oficio de suficiencia presupuestal	✓ Justificación	✓ Justificación
✓ Investigación de mercado (FO-CON 5)	✓ Oficio de suficiencia presupuestal	✓ Oficio de suficiencia presupuestal
✓ Peticiones de ofertas y cotizaciones (FO-CON 4)	✓ Investigación de mercado (FO-CON 5)	✓ Investigación de mercado (FO-CON 5)
✓ Cuadro comparativo	✓ Peticiones de ofertas y cotizaciones (FO-CON 4)	✓ Peticiones de ofertas y cotizaciones (mínimo 3) (FO-CON 4)
● Estado de factibilidad (Aplica solo para TIC -s)	✓ Cuadro comparativo	✓ Cuadro comparativo
	● Estado de factibilidad (Aplica solo para TIC -s)	● Estado de factibilidad (Aplica solo para TIC -s)

✓ El documento en mención tiene que venir invariablemente  
 ● El documento en mención se deberá de presentar en caso de aplicar

Cabe recalcar que:

Respecto del **anexo técnico** (también conocido como **términos de referencia**), éste debe incluir invariablemente:

**d.** Se integre la totalidad de la documentación referente a cada procedimiento de contratación en un solo expediente, a efecto de llevar un adecuado control de este, debiendo designar a un responsable de su guarda y custodia

El Director de la Escuela Náutica Mercante de Tampico deberá proporcionar a este Órgano Interno de Control evidencia de las acciones realizadas a efecto de que en lo sucesivo:

- a.** Se verifique que, la información y documentación que se remita al Área Contratante y que será sometida al Comité de Adquisiciones, Arrendamientos y Servicios para la contratación de prestadores de servicios sea veraz, completa y cumpla con los criterios normativos aplicables;
- b.** Se defina con claridad a las personas servidoras públicas responsables de recabar la documentación de los postulantes, de los responsables de elaborar la investigación de mercado y la justificación que deberá someterse al Comité de Adquisiciones, Arrendamientos y Servicios para celebrar procedimientos de contratación por excepción a la Licitación Pública; y

L.C. Maribel Gaytán Gómez  
Auditora

L.C. Dalía Torres Olivares  
Auditora

L.C. José Iván San Juan Bautista  
Titular del Área de Auditoría Interna, de Desarrollo y Mejora de la Gestión Pública

**Ente:** Fideicomiso de Formación y Capacitación para el Personal de la Marina Mercante Nacional.

**Unidad Fiscalizada:** Dirección de Administración y Finanzas Escuelas Náuticas Mercantes

**Acto de Fiscalización:** Visita de Inspección 12/2022

**Programa Anual de Fiscalización:** 2022

**Resultado con observación**

**Conclusión**

- *Especificaciones técnicas detalladas de lo que se pretende contratar.*
- *Fecha o plazos y lugar de entrega, para el caso de adquirir bienes.*
- *Fecha de inicio y término y lugar, para caso de prestación de servicio o arrendamiento.*
- *Forma de pago*
- *Forma de entrega de los bienes y/o de la prestación de servicio o arrendamiento.*
- *Listado de garantías que deberá presentar el proveedor.*
- *Conceptos por penas convencionales a aplicar por atraso en el cumplimiento de fechas pactadas de entrega.*
- *Conceptos por deducciones a aplicar por incumplimientos parciales o deficientes.*
- *Área, nombre y cargo del servidor público ante el cual se presentará la factura para validación y trámite de pago.*
- *Listado de Normas Oficiales Mexicanas que aplican al bien o servicio solicitado.*
- *En caso de incluir marcas determinadas, justificar ampliamente dicha situación.*
- *Grado e integración de los bienes a adquirir (para determinar si el procedimiento será nacional o internacional)*

**c.** Se cumpla a cabalidad con las diversas disposiciones normativas en materia de austeridad republicana, evitando solicitar la contratación de prestadores de servicios cuyas funciones pueden realizarse por el personal de estructura del Plantel Náutico.

**Fecha compromiso:**



**Mtro. José Timoteo García García**  
Director de Administración y Finanzas

La observación se atenderá dentro de los **45 días hábiles**, contados a partir de la firma del presente.

**Fecha de firma:** Ciudad de México, a 13 de mayo de 2022.



L.C. Maribel Gaytán Gómez  
Auditora

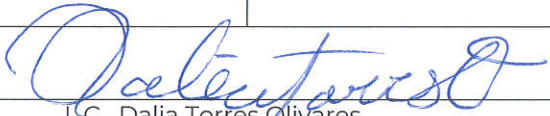

L.C. Dalia Torres Olivares  
Auditora



L.C. José Iván San Juan Bautista  
Titular del Área de Auditoría Interna, de Desarrollo y Mejora de la Gestión Pública



**Órgano Interno de Control**

Fideicomiso de Formación y Capacitación para el Personal de la Marina Mercante Nacional

Cédula de Resultados Definitivos

Hoja N°	<b>47</b>	de	<b>84</b>
N° de Acto de Fiscalización:			<b>12/2022</b>
Número de Resultado:			<b>02</b>
Monto fiscalizable:			<b>238,886 Miles</b>
Monto fiscalizado:			<b>95,554 Miles</b>
Monto por aclarar:			<b>N/A</b>
Monto por recuperar:			<b>N/A</b>
Riesgo:			<b>Bajo</b>

**Ente:** Fideicomiso de Formación y Capacitación para el Personal de la Marina Mercante Nacional.

**Unidad Fiscalizada:** Dirección de Administración y Finanzas Escuelas Náuticas Mercantes

**Acto de Fiscalización:** Visita de Inspección 12/2022

**Programa Anual de Fiscalización: 2022**

**Resultado con observación**

**Conclusión**

Respecto a la **investigación de mercado** con fundamento en el artículo **28 del Reglamento de la LAASSP** deberá integrarse, de acuerdo con las características del bien o servicio a contratar, con información obtenida de cuando menos dos de las fuentes siguientes:

**I. La que se encuentre disponible en CompraNet;**

**II. La obtenida de organismos especializados; de cámaras, asociaciones o agrupaciones industriales, comerciales o de servicios, o bien de fabricantes, proveedores, distribuidores o comercializadores del ramo correspondiente, y**

**III. La obtenida a través de páginas de Internet, por vía telefónica o por algún otro medio, siempre y cuando se lleve registro de los medios y de la información que permita su verificación.**

Para la debida integración de la investigación de mercado, **en todos los casos deberá consultarse la información a que hace referencia la fracción I del artículo 28 del Reglamento de la LAASSP.** En el supuesto de que la información no se encuentre disponible en CompraNet, se deberá consultar la información histórica con la que cuente el Área contratante u otras áreas contratantes de la dependencia o entidad de que se trate."



L.C. Maribel Gaytán Gómez  
Auditora

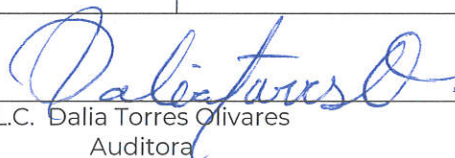

L.C. Dalia Torres Olivares  
Auditora



L.C. José Iván San Juan Bautista  
Titular del Área de Auditoría Interna, de Desarrollo y Mejora de la Gestión Pública

**Órgano Interno de Control**

Fideicomiso de Formación y Capacitación para el Personal de la Marina Mercante Nacional

Cédula de Resultados Definitivos

Hoja N° **48** de **84**  
N° de Acto de Fiscalización: **12/2022**  
Número de Resultado: **02**  
Monto fiscalizable: **238,886 Miles**  
Monto fiscalizado: **95,554 Miles**  
Monto por aclarar: **N/A**  
Monto por recuperar: **N/A**  
Riesgo: **Bajo**

**Ente:** Fideicomiso de Formación y Capacitación para el Personal de la Marina Mercante Nacional.

**Unidad Fiscalizada:** Dirección de Administración y Finanzas Escuelas Náuticas Mercantes

**Acto de Fiscalización:** Visita de Inspección 12/2022

**Programa Anual de Fiscalización:** 2022

**Resultado con observación**

**Conclusión**

**Ser:**

**A) Mapas de Procesos**

De la información proporcionada por la Dirección de Administración y Finanzas, se aprecia que la Subdirección de Administración no cuenta con un mapa de procesos autorizado, sin embargo mediante oficio número DAF/233/2022 de fecha 07 de abril de los corrientes, presentó una propuesta muy simple ya que no especifica tiempos para cada actividad, no se presentan tramos de responsabilidad por cada etapa del proceso; y se omiten varios supuestos que pueden suceder dentro de las actividades dependiendo el tipo de contratación, tanto en el diagrama y la descripción del mismo no quedan claras las actividades desde su inicio hasta su fin dependiendo el tipo de procedimiento a realizar, es decir no se especifica el inicio y el fin por tipo de procedimiento: licitación pública, invitación a cuando menos tres personas y adjudicación directa.

  
L.C. Maribel Gaytán Gómez  
Auditora

  
L.C. Dalia Torres Olivares  
Auditora

  
L.C. José Iván San Juan Bautista  
Titular del Área de Auditoría Interna, de Desarrollo y Mejora de la Gestión Pública

**Órgano Interno de Control**

Fideicomiso de Formación y Capacitación para el Personal de la Marina Mercante Nacional

Cédula de Resultados Definitivos

Hoja N°	<b>49</b>	de	<b>84</b>
N° de Acto de Fiscalización:			<b>12/2022</b>
Número de Resultado:			<b>02</b>
Monto fiscalizable:			<b>238,886 Miles</b>
Monto fiscalizado:			<b>95,554 Miles</b>
Monto por aclarar:			<b>N/A</b>
Monto por recuperar:			<b>N/A</b>
Riesgo:			<b>Bajo</b>

**Ente:** Fideicomiso de Formación y Capacitación para el Personal de la Marina Mercante Nacional.

**Unidad Fiscalizada:** Dirección de Administración y Finanzas Escuelas Náuticas Mercantes

**Acto de Fiscalización:** Visita de Inspección 12/2022

**Programa Anual de Fiscalización: 2022**

**Resultado con observación**

**Conclusión**

**B) Inspección a la Escuela Náutica Mercante "Cap. Alt. Fernando Siliceo y Torres" en Veracruz, Ver.**

Por su parte durante la visita de inspección en la **Escuela Náutica Mercante "Cap. Alt. Fernando Siliceo y Torres" en Veracruz, Ver.**, mediante oficio SA/027/2022 de fecha 04 de abril de 2022 la subdirección administrativa proporciona copia simple del oficio DAF/005/2021 de fecha 30 de agosto de 2021, y dos circulares SDA/016/2022 de fecha 13 de enero de 2022 y DAF/009/2021 de fecha 03 de diciembre de 2021. Emitidos por la Dirección de Administración y Finanzas y por la Subdirección de Administración en los cuales se hace mención del tipo de documentación que tiene que ser remitida para las diversas solicitudes de contratación.

Como parte de los procedimientos de fiscalización se aplicaron cuestionarios de control entrevistándose a cuatro servidores públicos que participan en el proceso de integración de documentos para la Carpeta que se subirá al DRIVE para posteriormente ser presentada en el CAAS (Subdirector Administrativo, Subdirector de Actualización, Jefa del Departamento de Recursos Humanos y Financieros y su asistente "secretaría taquígrafa")

  
L.C. Maribel Gaytán Gómez  
Auditora

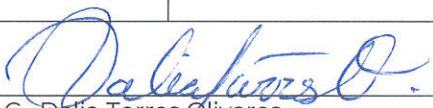
  
L.C. Dalila Torres Olivares  
Auditora

  
L.C. José Iván San Juan Bautista  
Titular del Área de Auditoría Interna, de Desarrollo y Mejora de la Gestión Pública

**Órgano Interno de Control**

Fideicomiso de Formación y Capacitación para el Personal de la Marina Mercante Nacional

Cédula de Resultados Definitivos

Hoja N° **50** de **84**  
 N° de Acto de Fiscalización: **12/2022**  
 Número de Resultado: **02**  
 Monto fiscalizable: **238,886 Miles**  
 Monto fiscalizado: **95,554 Miles**  
 Monto por aclarar: **N/A**  
 Monto por recuperar: **N/A**  
 Riesgo: **Bajo**

**Ente:** Fideicomiso de Formación y Capacitación para el Personal de la Marina Mercante Nacional.

**Unidad Fiscalizada:** Dirección de Administración y Finanzas Escuelas Náuticas Mercantes

**Acto de Fiscalización:** Visita de Inspección 12/2022

**Programa Anual de Fiscalización:** 2022

**Resultado con observación**

**Conclusión**

Lo que se pudo apreciar en las respuestas es que, como tal el Departamento de Recursos Humanos y Financieros delega a cada área solicitante la responsabilidad de integrar la documentación de las necesidades que requieren para la contratación de los prestadores de servicios y no existe un control en cuanto a la responsabilidad de verificar que la documentación se integre de forma correcta por lo que se presume que la Jefa del Departamento de Recursos Humanos y Financieros incumple con sus funciones ya que el Manual de Organización de FIDENA en el punto dos (actual b) de las funciones del Departamento de Recursos Humanos y Financieros dice lo siguiente:

*"2. Entrevistar, seleccionar y contratar al personal solicitado por las diversas áreas de la institución, para llevar a cabo las actividades y funciones que conlleven al cumplimiento de metas y objetivos propuestos."*

**B.1) Revisión de Expedientes de Contratación de prestadores de servicios**



L.C. Maribel Gaytán Gómez  
Auditora

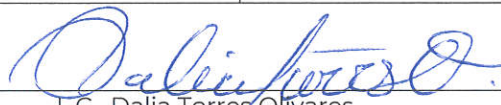

L.C. Dalia Torres Olivares  
Auditora

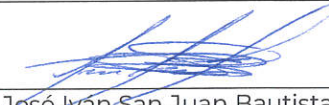

L.C. José-Iván San Juan Bautista  
Titular del Área de Auditoría Interna, de Desarrollo y Mejora de la Gestión Pública



# FUNCIÓN PÚBLICA

SECRETARÍA DE LA FUNCIÓN PÚBLICA

## Órgano Interno de Control

Fideicomiso de Formación y Capacitación para el Personal de la Marina Mercante Nacional

Cédula de Resultados Definitivos

Hoja N°	51	de	84
N° de Acto de Fiscalización:	12/2022		
Número de Resultado:	02		
Monto fiscalizable:	238,886 Miles		
Monto fiscalizado:	95,554 Miles		
Monto por aclarar:	N/A		
Monto por recuperar:	N/A		
Riesgo:	Bajo		

**Ente:** Fideicomiso de Formación y Capacitación para el Personal de la Marina Mercante Nacional.

**Unidad Fiscalizada:** Dirección de Administración y Finanzas Escuelas Náuticas Mercantes

**Acto de Fiscalización:** Visita de Inspección 12/2022

**Programa Anual de Fiscalización:** 2022

### Resultado con observación

### Conclusión

Como parte de los procedimientos de auditoría se revisaron las carpetas para la décima segunda sesión extraordinaria del CAAS de la Escuela Náutica Mercante de Veracruz contenidas en el DRIVE referente a la contratación de prestadores de servicios por capítulo 3000 en las cuales se detectaron las siguientes inconsistencias:

1. En la carpeta de montos fijos se encuentra información para un asistente de servicios educativos en actualización y un asistente de servicios educativos en maestría los cuales no aparecen autorizadas en el acuerdo del CAAS.
2. En la carpeta de Instructores Académicos de Formación, Capacitación y Actualización, el postulante enlistado con el número 24 no figura en el acuerdo del CAAS.
3. En la carpeta de Cuadro Comparativo-Montos Fijos, se el cuadro comparativo para la contratación de **"Pedagoga Escolar"**; sin embargo, la contratación se realizó como **"Medico Escolar"**

L.C. Maribel Gaytán Gómez  
Auditora

L.C. Dalja Torres Olivares  
Auditora

L.C. José Iván San Juan Bautista  
Titular del Área de Auditoría Interna, de Desarrollo y Mejora de la Gestión Pública



# FUNCIÓN PÚBLICA

SECRETARÍA DE LA FUNCIÓN PÚBLICA

## Órgano Interno de Control

Fideicomiso de Formación y Capacitación para el Personal de la Marina Mercante Nacional

Cédula de Resultados Definitivos

Hoja N°	52	de	84
N° de Acto de Fiscalización:	12/2022		
Número de Resultado:	02		
Monto fiscalizable:	238,886 Miles		
Monto fiscalizado:	95,554 Miles		
Monto por aclarar:	N/A		
Monto por recuperar:	N/A		
Riesgo:	Bajo		

**Ente:** Fideicomiso de Formación y Capacitación para el Personal de la Marina Mercante Nacional.

**Unidad Fiscalizada:** Dirección de Administración y Finanzas Escuelas Náuticas Mercantes

**Acto de Fiscalización:** Visita de Inspección 12/2022

**Programa Anual de Fiscalización:** 2022

### Resultado con observación

### Conclusión

4. En la carpeta de anexos técnicos se encuentran los cuadros comparativos de tres prestadores de servicios que no fueron considerados en el acuerdo del CAAS. (asistente de servicios educativos en actualización, asistente de servicios educativos en maestría y un asistente de servicios educativos actualización o capacitación).

5. Se aprecia que los miembros que integran el Comité de Adquisiciones Arrendamiento y Servicios no revisaron la carpeta, ya que no se aprecian comentarios de los miembros al respecto.

De la revisión física a las tres carpetas que contienen la información referente a la décima segunda sesión extraordinaria del Comité de Adquisiciones, Arrendamientos y Servicios se detectó lo siguiente:

1. No contenían las solicitudes de cotización, ni la cotización de los prestadores de servicios a ser autorizados por el CAAS. (Cabe aclarar que las cotizaciones y las solicitudes de cotización de los prestadores de servicios se encuentran en su expediente personal).

L.C. Maribel Gaytán Gómez  
Auditora

L.C. Dalia Torres Olivares  
Auditora

L.C. José Iván San Juan Bautista  
Titular del Área de Auditoría Interna, de Desarrollo y Mejora de la Gestión Pública

**Órgano Interno de Control**

Fideicomiso de Formación y Capacitación para el Personal de la Marina Mercante Nacional

Cédula de Resultados Definitivos

Hoja N°	<b>53</b>	de	<b>84</b>
N° de Acto de Fiscalización:			<b>12/2022</b>
Número de Resultado:			<b>02</b>
Monto fiscalizable:			<b>238,886 Miles</b>
Monto fiscalizado:			<b>95,554 Miles</b>
Monto por aclarar:			<b>N/A</b>
Monto por recuperar:			<b>N/A</b>
Riesgo:			<b>Bajo</b>

**Ente:** Fideicomiso de Formación y Capacitación para el Personal de la Marina Mercante Nacional.

**Unidad Fiscalizada:** Dirección de Administración y Finanzas Escuelas Náuticas Mercantes

**Acto de Fiscalización:** Visita de Inspección 12/2022

**Programa Anual de Fiscalización:** 2022

**Resultado con observación**

**Conclusión**

2. Para la contratación de los siguientes prestadores de servicios solo figura una cotización en la carpeta:
  - Marcelino Castillo Vargas
  - Carlos Damián Esquivel Osorio
  - Jorge Mora Mora
  - Julieta Contreras Sánchez
  - Luis Garrido Amieva
  - Aldair Abisai Acevedo Ramírez
  - Berceiyi Claudine Muñoz Méndez
  - Ernesto Alejandro Cuneo Pérez (no se encontró cotización, ni solicitud de cotización).
  - Miguel Ángel Díaz Lara (no se encontraron cotizaciones)
  
3. La C. Misty Abril Mendoza Ruiz en el primer trimestre del presente año se encontraba realizando su servicio social y laborando como prestadora de servicios en la Escuela Náutica Mercante de Veracruz, lo que se solicita aclarar.



L.C. Maribel Gaytán Gómez  
Auditora

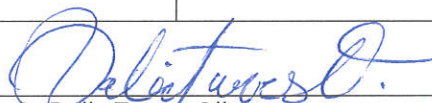

L.C. Dalia Torres Olivares  
Auditora



L.C. José Iván San Juan Bautista  
Titular del Área de Auditoría Interna, de Desarrollo y Mejora de la Gestión Pública



# FUNCIÓN PÚBLICA

SECRETARÍA DE LA FUNCIÓN PÚBLICA

## Órgano Interno de Control

Fideicomiso de Formación y Capacitación para el Personal de la Marina Mercante Nacional

Cédula de Resultados Definitivos

Hoja N°	<b>54</b>	de	<b>84</b>
N° de Acto de Fiscalización:			<b>12/2022</b>
Número de Resultado:			<b>02</b>
Monto fiscalizable:			<b>238,886 Miles</b>
Monto fiscalizado:			<b>95,554 Miles</b>
Monto por aclarar:			<b>N/A</b>
Monto por recuperar:			<b>N/A</b>
Riesgo:			<b>Bajo</b>

**Ente:** Fideicomiso de Formación y Capacitación para el Personal de la Marina Mercante Nacional.

**Unidad Fiscalizada:** Dirección de Administración y Finanzas Escuelas Náuticas Mercantes

**Acto de Fiscalización:** Visita de Inspección 12/2022

**Programa Anual de Fiscalización:** 2022

### Resultado con observación

### Conclusión

4. El acuerdo **46/2021** tomado durante la Décima Segunda Sesión Extraordinaria del Comité de Adquisiciones, Arrendamientos y Servicios 2021 dice lo siguiente: "Se dictamina procedente llevar a cabo el procedimiento de contratación mediante excepción a la licitación Pública de **75** (setenta y cinco) prestadores de servicios – personas físicas – para la Escuela Náutica Mercante de Veracruz "Cap. Alt. Fernando Siliceo y Torres" 36 "instructor académico formación, capacitación y actualización", 18 "instructor académico maestría" y 21 "montos fijos" para el ejercicio fiscal 2022, mediante adjudicación directa, bajo el amparo de los artículos 26 fracción III y 41 fracción XIV de la Ley de Adquisiciones, Arrendamientos y Servicios del Sector Público y los aplicables a su Reglamento quedando así adjudicados los servicios a las siguientes personas físicas con actividad empresarial:"

De conformidad con el listado en donde se detallan los nombres de los Prestadores de Servicios autorizados por Perfil hay 38 "instructores académicos para formación, capacitación y actualización", 18 "instructores académicos para maestría" y 19 "montos fijos" existiendo diferencia entre los instructores autorizados para formación y los montos fijos.

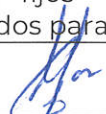
  
L.C. Maribel Gaytán Gómez  
Auditora

  
L.C. Dalía Torres Olivares  
Auditora

  
L.C. José Iván San Juan Bautista  
Titular del Área de Auditoría Interna, de Desarrollo y Mejora de la Gestión Pública





# FUNCIÓN PÚBLICA

SECRETARÍA DE LA FUNCIÓN PÚBLICA

## Órgano Interno de Control

Fideicomiso de Formación y Capacitación para el Personal de la Marina Mercante Nacional

Cédula de Resultados Definitivos

Hoja N°	55	de	84
N° de Acto de Fiscalización:	12/2022		
Número de Resultado:	02		
Monto fiscalizable:	238,886 Miles		
Monto fiscalizado:	95,554 Miles		
Monto por aclarar:	N/A		
Monto por recuperar:	N/A		
Riesgo:	Bajo		

**Ente:** Fideicomiso de Formación y Capacitación para el Personal de la Marina Mercante Nacional.

**Unidad Fiscalizada:** Dirección de Administración y Finanzas Escuelas Náuticas Mercantes

**Acto de Fiscalización:** Visita de Inspección 12/2022

**Programa Anual de Fiscalización:** 2022

### Resultado con observación

### Conclusión

Por otra parte, en el acta de la Décima Segunda Sesión Extraordinaria del Comité de Adquisiciones, Arrendamientos y Servicios 2021 como orden del día en el numeral 5 dice: *“Someter a consideración del Comité, la autorización de la contratación por Excepción a la Licitación Pública bajo el amparo del artículo 41 fracción XIV de la Ley de Adquisiciones, Arrendamientos y Servicios del Sector Público, de 76 (setenta y seis) Prestadores de servicio, personas físicas con actividad empresarial para la Escuela Náutica Mercante de Veracruz “Cap. Alt. Fernando Siliceo y Torres” para el ejercicio fiscal 2022.*

Así mismo el último párrafo de este numeral dice: *“La secretaría Técnica retoma la palabra y menciona que en el Caso de Veracruz estas son todas las observaciones realizadas por el OIC, el Presidente toma la palabra y señala que se presenta el acuerdo, donde se visualizan los 76 prestadores de servicios que entregaron toda la documentación, por lo que se pregunta si hay otro comentario respecto a este punto, al no existir comentario alguno por los miembros del Comité, se solicita se realice la votación y manifiesten para la aprobación de este acuerdo, quedando aprobado unánimemente por los integrantes del Comité de Adquisiciones y se continua con el siguiente punto en la orden del día”.*

L.C. Maribel Gaytán Gómez  
Auditora

L.C. Dalia Torres Olivares  
Auditora

L.C. José Iván San Juan Bautista  
Titular del Área de Auditoría Interna, de Desarrollo y Mejora de la Gestión Pública



# FUNCIÓN PÚBLICA

SECRETARÍA DE LA FUNCIÓN PÚBLICA

## Órgano Interno de Control

Fideicomiso de Formación y Capacitación para el Personal de la Marina Mercante Nacional

Cédula de Resultados Definitivos

Hoja N°	56	de	84
N° de Acto de Fiscalización:			12/2022
Número de Resultado:			02
Monto fiscalizable:			238,886 Miles
Monto fiscalizado:			95,554 Miles
Monto por aclarar:			N/A
Monto por recuperar:			N/A
Riesgo:			Bajo

**Ente:** Fideicomiso de Formación y Capacitación para el Personal de la Marina Mercante Nacional.

**Unidad Fiscalizada:** Dirección de Administración y Finanzas Escuelas Náuticas Mercantes

**Acto de Fiscalización:** Visita de Inspección 12/2022

**Programa Anual de Fiscalización:** 2022

### Resultado con observación

### Conclusión

De lo anteriormente expuesto se visualiza una diferencia de un servidor público entre lo mencionado en el último párrafo del numeral cinco de la orden del día del acta de la Décima Segunda Sesión Extraordinaria del Comité de Adquisiciones, Arrendamientos y Servicios 2021 de fecha 28 de diciembre de 2021 y el acuerdo 46/2021.

- Mediante oficio DIR/933/2021 de fecha 9 de diciembre de 2021 el director de la Escuela Náutica Mercante de Veracruz "Cap. Alt. Fernando Silíceo y Torres" realiza las gestiones para la contratación de 77 prestadores de servicios y solicita se le informe sobre la partida presupuestal que será afectada para cada prestador de servicios, así como la suficiencia presupuestal con la que se cuenta.

Mediante oficio DIR/955/2021 de fecha 11 de diciembre de 2021 el Director de la Escuela Náutica Mercante de Veracruz como alcance al oficio DIR/933/2021 realiza las gestiones para la contratación de 1 (un) prestador de servicios y solicita se le informe sobre la partida presupuestal que será afectada, así como la suficiencia presupuestal con la que se cuenta.

L.C. Maribel Gaytán Gómez  
Auditora

L.C. Dalía Torres Olivares  
Auditora

L.C. José Iván San Juan Bautista  
Titular del Área de Auditoría Interna, de Desarrollo y Mejora de la Gestión Pública

**Órgano Interno de Control**

Fideicomiso de Formación y Capacitación para el Personal de la Marina Mercante Nacional

Cédula de Resultados Definitivos

Hoja N°	<b>57</b>	de	<b>84</b>
N° de Acto de Fiscalización:			<b>12/2022</b>
Número de Resultado:			<b>02</b>
Monto fiscalizable:			<b>238,886 Miles</b>
Monto fiscalizado:			<b>95,554 Miles</b>
Monto por aclarar:			<b>N/A</b>
Monto por recuperar:			<b>N/A</b>
Riesgo:			<b>Bajo</b>

**Ente:** Fideicomiso de Formación y Capacitación para el Personal de la Marina Mercante Nacional.

**Unidad Fiscalizada:** Dirección de Administración y Finanzas Escuelas Náuticas Mercantes

**Acto de Fiscalización:** Visita de Inspección 12/2022

**Programa Anual de Fiscalización:** 2022

**Resultado con observación**

**Conclusión**

Con oficio SF/226/2021 de fecha 10 de diciembre de 2021 se informa la suficiencia presupuestal referente a la contratación de 77 prestadores de servicios por un total de \$17,829,362.40

En el acuerdo 46/2021 tomado durante la Décima Segunda Sesión Extraordinaria del Comité de Adquisiciones, Arrendamientos y Servicios 2021 quedaron autorizados 75 prestadores de servicios, sin embargo, se solicitó suficiencia por 77 prestadores de servicios, lo que se solicita aclarar.

6. Al final de la carpeta que contiene los cuadros comparativos se encuentran cinco cuadros comparativos en los que los proveedores participantes fueron autorizados en el CAAS y todos participan con el mismo importe.

Como parte de los procedimientos de auditoría se realizaron llamadas telefónicas a una muestra de los proveedores que presentaron cotizaciones según cuadros comparativos obteniendo los siguientes resultados:



L.C. Maribel Gaytán Gómez  
Auditora

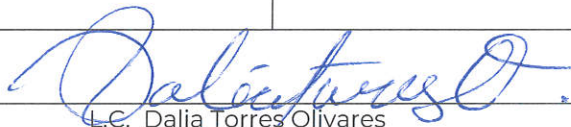

L.C. Dalia Torres Olivares  
Auditora

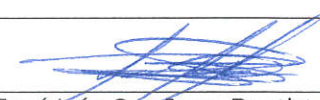

L.C. José Iván San Juan Bautista  
Titular del Área de Auditoría Interna, de Desarrollo y Mejora de la Gestión Pública



# FUNCIÓN PÚBLICA

SECRETARÍA DE LA FUNCIÓN PÚBLICA

## Órgano Interno de Control

Fideicomiso de Formación y Capacitación para el Personal de la Marina Mercante Nacional

Cédula de Resultados Definitivos

Hoja N°	<b>58</b>	de	<b>84</b>
N° de Acto de Fiscalización:			<b>12/2022</b>
Número de Resultado:			<b>02</b>
Monto fiscalizable:			<b>238,886 Miles</b>
Monto fiscalizado:			<b>95,554 Miles</b>
Monto por aclarar:			<b>N/A</b>
Monto por recuperar:			<b>N/A</b>
Riesgo:			<b>Bajo</b>

**Ente:** Fideicomiso de Formación y Capacitación para el Personal de la Marina Mercante Nacional.

**Unidad Fiscalizada:** Dirección de Administración y Finanzas Escuelas Náuticas Mercantes

**Acto de Fiscalización:** Visita de Inspección 12/2022

**Programa Anual de Fiscalización:** 2022

### Resultado con observación

### Conclusión

- ⊙ Tres personas manifestaron no haber enviado cotización,
- ⊙ En cinco casos, al marcar el número que figura en las solicitudes de cotizaciones se escuchó una grabación que decía que el número no existe; y
- ⊙ En tres casos, al marcar el número que figura en las solicitudes de cotizaciones se escuchaba el tono de la llamada, pero el interlocutor jamás contestó la llamada.

Por último, de la revisión a una muestra de 30 expedientes de los prestadores de servicios se detectaron los siguientes hallazgos:

1. Del siguiente listado de prestadores de servicios contratados por capítulo 3000, no cuentan con la Opinión de Cumplimiento actualizada:
  - a. Misty Abril Mendoza Ruiz (En su pago correspondiente al mes de enero se encuentra anexa su opinión de cumplimiento positiva de fecha 02 de febrero de 2022)
  - b. Daniel Andrés Morales Ávila
  - c. Valeria Ilayali Arano Salcedo
  - d. María Soledad González Tejeda

L.C. Maribel Gaytán Gómez  
Auditora

L.C. Dalía Torres Olivares  
Auditora

L.C. José Iván San Juan Bautista  
Titular del Área de Auditoría Interna, de Desarrollo y Mejora de la Gestión Pública



# FUNCIÓN PÚBLICA

SECRETARÍA DE LA FUNCIÓN PÚBLICA

## Órgano Interno de Control

Fideicomiso de Formación y Capacitación para el Personal de la Marina Mercante Nacional

Cédula de Resultados Definitivos

Hoja N°	<b>59</b>	de	<b>84</b>
N° de Acto de Fiscalización:			<b>12/2022</b>
Número de Resultado:			<b>02</b>
Monto fiscalizable:			<b>238,886 Miles</b>
Monto fiscalizado:			<b>95,554 Miles</b>
Monto por aclarar:			<b>N/A</b>
Monto por recuperar:			<b>N/A</b>
Riesgo:			<b>Bajo</b>

**Ente:** Fideicomiso de Formación y Capacitación para el Personal de la Marina Mercante Nacional.

**Unidad Fiscalizada:** Dirección de Administración y Finanzas Escuelas Náuticas Mercantes

**Acto de Fiscalización:** Visita de Inspección 12/2022

**Programa Anual de Fiscalización:** 2022

### Resultado con observación

### Conclusión

- e. José Luis Gayot Álvarez
- f. Marcelino Castillo Vargas
- g. Ana María Beatriz Nazar Díaz Mirón
- h. Luis Garrido Amieva
- i. Aldair Abisai Acevedo Ramírez (En su pago correspondiente al mes de marzo se encuentra anexa su opinión de cumplimiento positiva de fecha 01 de abril de 2022)
- j. Esau Gallardo Jacobo
- k. Juan Eduardo Roblero Galindo
- l. Pablo Víctor González
- m. Tomás Jesús Velazco Morgado
- n. Ernesto Alejandro Cuneo Pérez (En la inspección se encontraban las tres cotizaciones en el expediente, mismas que no figuran en el expediente original solicitado con fecha posterior a la visita al Plantel Náutico)
- o. Manuel Antonio Gómez Alor
- p. Alejandro Villalobos Hermida
- q. César Augusto Martínez Santamaría

L.C. Maribel Gaytán Gómez  
Auditora

L.C. Dalia Torres Olivares  
Auditora

L.C. José Iván San Juan Bautista  
Titular del Área de Auditoría Interna, de  
Desarrollo y Mejora de la Gestión Pública



# FUNCIÓN PÚBLICA

SECRETARÍA DE LA FUNCIÓN PÚBLICA

## Órgano Interno de Control

Fideicomiso de Formación y Capacitación para el Personal de la Marina Mercante Nacional

Cédula de Resultados Definitivos

Hoja N°	<b>60</b>	de	<b>84</b>
N° de Acto de Fiscalización:			<b>12/2022</b>
Número de Resultado:			<b>02</b>
Monto fiscalizable:			<b>238,886 Miles</b>
Monto fiscalizado:			<b>95,554 Miles</b>
Monto por aclarar:			<b>N/A</b>
Monto por recuperar:			<b>N/A</b>
Riesgo:			<b>Bajo</b>

**Ente:** Fideicomiso de Formación y Capacitación para el Personal de la Marina Mercante Nacional.

**Unidad Fiscalizada:** Dirección de Administración y Finanzas Escuelas Náuticas Mercantes

**Acto de Fiscalización:** Visita de Inspección 12/2022

**Programa Anual de Fiscalización:** 2022

### Resultado con observación

### Conclusión

Durante los días que duró la visita de Inspección, **NO** se vio en ningún momento al Subdirector de Formación, por tal motivo no se le pudo aplicar el cuestionario de control interno para conocer su participación durante la recolección de documentos para la contratación de prestadores de servicios por capítulo 3000, se preguntó por él al Subdirector de Administración y al Subdirector de Formación y dijeron desconocer si se encontraba de vacaciones, comisión, licencia o incapacidad, motivo por el cual se procedió a solicitar la catorcena de esos días y las incidencias, vacaciones, comisiones, incapacidades, etc.

De conformidad con la información proporcionada, el Subdirector de Formación si se presentó a laborar los días de la comisión y su catorcena la recibió integra, motivo que se solicita sea aclarado.

Por otra parte, se informa que se detectaron diversas irregularidades que serán tratadas en los términos del artículo 37 de las Disposiciones Generales para la Realización del Proceso de Fiscalización.

L.C. Maribel Gaytán Gómez  
Auditora

L.C. Dalía Torres Olivares  
Auditora

L.C. José Iván San Juan Bautista  
Titular del Área de Auditoría Interna, de  
Desarrollo y Mejora de la Gestión Pública



# FUNCIÓN PÚBLICA

SECRETARÍA DE LA FUNCIÓN PÚBLICA

## Órgano Interno de Control

Fideicomiso de Formación y Capacitación para el Personal de la Marina Mercante Nacional

Cédula de Resultados Definitivos

Hoja N°	61	de	84
N° de Acto de Fiscalización:	12/2022		
Número de Resultado:	02		
Monto fiscalizable:	238,886 Miles		
Monto fiscalizado:	95,554 Miles		
Monto por aclarar:	N/A		
Monto por recuperar:	N/A		
Riesgo:	Bajo		

<b>Ente:</b> Fideicomiso de Formación y Capacitación para el Personal de la Marina Mercante Nacional.	<b>Unidad Fiscalizada:</b> Dirección de Administración y Finanzas Escuelas Náuticas Mercantes
<b>Acto de Fiscalización:</b> Visita de Inspección 12/2022	<b>Programa Anual de Fiscalización:</b> 2022

Resultado con observación	Conclusión
---------------------------	------------

<p><b>C) Inspección a la Escuela Náutica Mercante “Cap. Alt. Luis Gonzaga Priego González” en Tampico, Tamps.</b></p> <p>En la visita de inspección realizada a la <b>Escuela Náutica Mercante “Cap. Alt. Luis Gonzaga Priego Gonzáles” en Tampico, Tamps.</b> Mediante oficio de fecha 21 de abril de 2022 el Director de la Escuela Náutica informa lo siguiente:</p> <p><i>El proceso de contratación del personal del capítulo 3000 inicia una vez que se tienen identificadas las necesidades de personal en el área académica. El Cap. Raúl Antonio López Dey, Subdirector de Formación acuerda con el Director del Plantel Ing. M. N. José de Jesús Patricio Moreno Mora la cantidad de instructores académicos para Formación y Actualización o del personal requerido para llevar a cabo otras actividades inherentes al área académica. En caso del personal marino docente estos son propuestos por los mencionados directivos en base a su experiencia en la navegación marítima a bordo de los buques mercantes y de acuerdo a su área de competencia ya sea de cubierta o de máquinas. Para el caso del personal civil este es requerido y seleccionado en base a su perfil de estudios, Doctores, Psicólogas, Pedagogas, personal de informática, etc. Una vez que la contratación ha sido acordada y aprobada por el citado personal directivo, el Director del plantel instruye a la Subdirección</i></p>	
--	--

  
 L.C. Maribel Gaytán Gómez  
 Auditora

  
 L.C. Dalia Torres Olivares  
 Auditora

  
 L.C. José Iván San Juan Bautista  
 Titular del Área de Auditoría Interna, de Desarrollo y Mejora de la Gestión Pública



# FUNCIÓN PÚBLICA

SECRETARÍA DE LA FUNCIÓN PÚBLICA

## Órgano Interno de Control

Fideicomiso de Formación y Capacitación para el Personal de la Marina Mercante Nacional

Cédula de Resultados Definitivos

Hoja N°	<b>62</b>	de	<b>84</b>
N° de Acto de Fiscalización:			<b>12/2022</b>
Número de Resultado:			<b>02</b>
Monto fiscalizable:			<b>238,886 Miles</b>
Monto fiscalizado:			<b>95,554 Miles</b>
Monto por aclarar:			<b>N/A</b>
Monto por recuperar:			<b>N/A</b>
Riesgo:			<b>Bajo</b>

**Ente:** Fideicomiso de Formación y Capacitación para el Personal de la Marina Mercante Nacional.

**Unidad Fiscalizada:** Dirección de Administración y Finanzas Escuelas Náuticas Mercantes

**Acto de Fiscalización:** Visita de Inspección 12/2022

**Programa Anual de Fiscalización:** 2022

### Resultado con observación

### Conclusión

*Administrativa para que el Titular del Departamento de Recursos Humanos y Financieros de la escuela Lic. Julio Armando Ortiz Velázquez realice el procedimiento de contratación de conformidad con los lineamientos establecidos y una vez llevado a cabo el proceso de selección, convoquen a las personas que brindaran el servicio para darles a conocer todos los requisitos y documentación necesaria y requerida para su contratación, misma que es recopilada y subida a una carpeta compartida en GOOGLE DRIVE*

*Mediante oficio dirigido a la Dirección General con atención a la Dirección de Educación Náutica y Dirección de Administración y Finanzas de Oficinas Centrales las solicitudes de contratación sean sometidas al CAAS y de ser aprobadas nos remitan la autorización correspondiente.*

*Al haber sido aprobadas los prestadores de servicios solicitados para este Plantel por parte del CAAS; nos remiten el oficio de autorización de contratación, acto seguido se procede a convocar a los prestadores de servicios para que den inicio a sus actividades. Contando ya con el oficio de autorización el titular de la subdirección administrativa de la escuela L.C.P. Antonio Valdez Zaleta procede a solicitar a la Subdirección de Finanzas de Oficinas Centrales del FIDENA el envío de los recursos financieros para el pago por la prestación de los servicios."*

L.C. Maribel Gaytán Gómez  
Auditora

L.C. Dalia Torres Olivares  
Auditora

L.C. José Iván San Juan Bautista  
Titular del Área de Auditoría Interna, de Desarrollo y Mejora de la Gestión Pública



**Órgano Interno de Control**

Fideicomiso de Formación y Capacitación para el Personal de la Marina Mercante Nacional

Cédula de Resultados Definitivos

Hoja N°	<b>63</b>	de	<b>84</b>
N° de Acto de Fiscalización:			<b>12/2022</b>
Número de Resultado:			<b>02</b>
Monto fiscalizable:			<b>238,886 Miles</b>
Monto fiscalizado:			<b>95,554 Miles</b>
Monto por aclarar:			<b>N/A</b>
Monto por recuperar:			<b>N/A</b>
Riesgo:			<b>Bajo</b>

**Ente:** Fideicomiso de Formación y Capacitación para el Personal de la Marina Mercante Nacional.

**Unidad Fiscalizada:** Dirección de Administración y Finanzas Escuelas Náuticas Mercantes

**Acto de Fiscalización:** Visita de Inspección 12/2022

**Programa Anual de Fiscalización:** 2022

**Resultado con observación**

**Conclusión**

Por otra parte, de los cuatro servidores públicos que contestaron el cuestionario de control interno (Subdirector Administrativo, Subdirector de Formación, Jefe del Departamento de Recursos Humanos y Financieros y su asistente "Caja, auxiliar de caja y de recursos humanos"), informan que la Escuela Náutica Mercante de Tampico no cuenta con un mapa de procesos para realizar la contratación de prestadores de servicios por capítulo 3000.

Únicamente se cuenta con un lineamiento emitido por Oficinas Centrales; los servidores públicos manifiestan desconocer el motivo por el cual los prestadores de servicios autorizados por el CAAS no son el mismo número a los solicitados, suponen que eso se decide en el CAAS porque la escuela únicamente recibe el acuerdo donde se enlistan a los Prestadores de servicios autorizados por el CAAS.

**C.1) Revisión de Expedientes de Contratación de prestadores de servicios**

De la revisión a la documentación que se presentó en la Décima Segunda Sesión Extraordinaria del Comité de Adquisiciones Arrendamientos y Servicios 2021, se detectaron las siguientes inconsistencias:



L.C. Maribel Gaytán Gómez  
Auditora



L.C. Dalía Torres Olivares  
Auditora

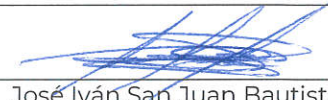

L.C. José Iván San Juan Bautista  
Titular del Área de Auditoría Interna, de Desarrollo y Mejora de la Gestión Pública

**Órgano Interno de Control**

Fideicomiso de Formación y Capacitación para el Personal de la Marina Mercante Nacional

Cédula de Resultados Definitivos

Hoja N° **64** de **84**  
N° de Acto de Fiscalización: **12/2022**  
Número de Resultado: **02**  
Monto fiscalizable: **238,886 Miles**  
Monto fiscalizado: **95,554 Miles**  
Monto por aclarar: **N/A**  
Monto por recuperar: **N/A**  
Riesgo: **Bajo**

**Ente:** Fideicomiso de Formación y Capacitación para el Personal de la Marina Mercante Nacional.

**Unidad Fiscalizada:** Dirección de Administración y Finanzas Escuelas Náuticas Mercantes

**Acto de Fiscalización:** Visita de Inspección 12/2022

**Programa Anual de Fiscalización:** 2022

**Resultado con observación**

**Conclusión**

1. En el acuerdo número 47/2021 de la Décima Segunda Sesión Extraordinaria del CAAS 2021 figura un prestador de servicios con el perfil "Instructor Académico para Formación y/o Capacitación y en Anexo Técnico aparece como "Instructor Académico Para Formación".
2. Se aprecia inconsistencia en las actividades económicas que figuran en la constancia de situación fiscal de tres prestadores de servicios.
3. En la constancia de situación fiscal de dos prestadores de servicios, se aprecia que su actividad preponderante se encuentra bajo el Régimen de Sueldos y Salarios e Ingresos Asimilados a Salarios.
4. En la constancia de situación fiscal de dos prestadores de servicios, se aprecia que las actividades registradas ante el Servicio de Administración Tributaria (SAT) no guarda relación con las actividades establecidas en el "Anexo A" Alcance de los Servicios.



L.C. Maribel Gaytán Gómez  
Auditora



L.C. Dalia Torres Olivares  
Auditora

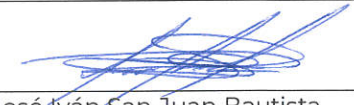

L.C. José Iván San Juan Bautista  
Titular del Área de Auditoría Interna, de Desarrollo y Mejora de la Gestión Pública

**Órgano Interno de Control**

Fideicomiso de Formación y Capacitación para el Personal de la Marina Mercante Nacional

Cédula de Resultados Definitivos

Hoja N°	<b>65</b>	de	<b>84</b>
N° de Acto de Fiscalización:			<b>12/2022</b>
Número de Resultado:			<b>02</b>
Monto fiscalizable:			<b>238,886 Miles</b>
Monto fiscalizado:			<b>95,554 Miles</b>
Monto por aclarar:			<b>N/A</b>
Monto por recuperar:			<b>N/A</b>
Riesgo:			<b>Bajo</b>

**Ente:** Fideicomiso de Formación y Capacitación para el Personal de la Marina Mercante Nacional.

**Unidad Fiscalizada:** Dirección de Administración y Finanzas Escuelas Náuticas Mercantes

**Acto de Fiscalización:** Visita de Inspección 12/2022

**Programa Anual de Fiscalización:** 2022

**Resultado con observación**

**Conclusión**

5. La Opinión de Cumplimiento de Obligaciones Fiscales no se encuentra actualizada en dos prestadores de servicios.
6. Falta la siguiente documentación en la carpeta electrónica
  - a. Constancia de Situación Fiscal
  - b. Opinión de Cumplimiento de Obligaciones Fiscales
7. Mediante oficio D-SA/RHF/0931/2021 de fecha 15 de diciembre de 2021 el director de la Escuela Náutica Mercante de Tampico "Cap. Alt. Luis Gonzaga Priego González" realiza las gestiones para la contratación de 37 (treinta y siete) prestadores de servicios y solicita se le informe sobre la partida presupuestal que será afectada para cada prestador de servicios, así como la suficiencia presupuestal con la que se cuenta.

Con oficio SF/250/2021 de fecha 17 de diciembre de 2021 se informa la suficiencia presupuestal referente a la contratación de 37 (treinta y siete) prestadores de servicios por un total de \$10,467,983.84; sin embargo, solo se contrataron 35, lo que se solicita aclarar.



L.C. Maribel Gaytán Gómez  
Auditora

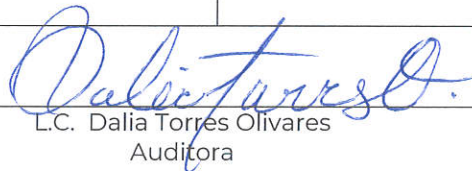

L.C. Dalia Torres Olivares  
Auditora

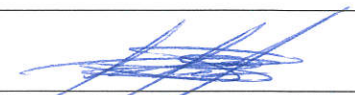

L.C. José Iván San Juan Bautista  
Titular del Área de Auditoría Interna, de Desarrollo y Mejora de la Gestión Pública

**Órgano Interno de Control**

Fideicomiso de Formación y Capacitación para el Personal de la Marina Mercante Nacional

Cédula de Resultados Definitivos

Hoja N°	<b>66</b>	de	<b>84</b>
N° de Acto de Fiscalización:			<b>12/2022</b>
Número de Resultado:			<b>02</b>
Monto fiscalizable:			<b>238,886 Miles</b>
Monto fiscalizado:			<b>95,554 Miles</b>
Monto por aclarar:			<b>N/A</b>
Monto por recuperar:			<b>N/A</b>
Riesgo:			<b>Bajo</b>

**Ente:** Fideicomiso de Formación y Capacitación para el Personal de la Marina Mercante Nacional.

**Unidad Fiscalizada:** Dirección de Administración y Finanzas Escuelas Náuticas Mercantes

**Acto de Fiscalización:** Visita de Inspección 12/2022

**Programa Anual de Fiscalización:** 2022

**Resultado con observación**

**Conclusión**

De la inspección realizada por el personal comisionado a la Escuela Náutica Mercante de Tampico, se detectó lo siguiente:

1. La "Especialista en Gestión de Cursos de Inglés" realiza actividades docentes, las cuales no se encuentran enlistadas en el Anexo Técnico.
2. La Maestra de Educación Náutica, no presenta cargas académicas, por lo que no se tiene una certeza razonable de que realmente se encuentre realizando las actividades docentes para las que fue contratada.
3. En la entrevista realizada el 22 de abril de los corrientes al "Instructor Académico para Formación" respecto del cuestionario de control interno aplicado en la pregunta 5 (cinco) se le solicita describir sus actividades y la frecuencia con que las realiza, a lo que el servidor público responde lo siguiente: *"Inicialmente me encuentro en curso de inducción realizando, planeaciones didácticas, avances programáticos, reporte de actividades realizadas por el instructor académico"*.



L.C. Maribel Gaytán Gómez  
Auditora



L.C. Dalía Torres Olivares  
Auditora



L.C. José Iván San Juan Bautista  
Titular del Área de Auditoría Interna, de Desarrollo y Mejora de la Gestión Pública



# FUNCIÓN PÚBLICA

SECRETARÍA DE LA FUNCIÓN PÚBLICA

## Órgano Interno de Control

Fideicomiso de Formación y Capacitación para el Personal de la Marina Mercante Nacional

Cédula de Resultados Definitivos

Hoja N°	<b>67</b>	de	<b>84</b>
N° de Acto de Fiscalización:			<b>12/2022</b>
Número de Resultado:			<b>02</b>
Monto fiscalizable:			<b>238,886 Miles</b>
Monto fiscalizado:			<b>95,554 Miles</b>
Monto por aclarar:			<b>N/A</b>
Monto por recuperar:			<b>N/A</b>
Riesgo:			<b>Bajo</b>

**Ente:** Fideicomiso de Formación y Capacitación para el Personal de la Marina Mercante Nacional.

**Unidad Fiscalizada:** Dirección de Administración y Finanzas Escuelas Náuticas Mercantes

**Acto de Fiscalización:** Visita de Inspección 12/2022

**Programa Anual de Fiscalización:** 2022

### Resultado con observación

### Conclusión

El representante del Órgano Interno de Control lo cuestiona sobre la duración de su curso, a lo que éste responde; *"tiene un aproximado de tres semanas"*.

Al respecto cabe señalar que éste último no presenta ni Planeación Didáctica, ni Cargas Académicas, situación que se solicita aclarar.

Adicionalmente a lo anteriormente expuesto, se hace la precisión que, de la inspección practicada, se aprecia que ninguno de los prestadores de servicios cuenta con copia de su contrato respectivo, asimismo, tampoco figura el mismo en los expedientes correlativos.

### III. Aclaraciones del Ente Fiscalizado

Mediante oficio número DAF/300bis/2022 de fecha 10 de mayo de 2022, el Director de Administración y Finanzas realizó las siguientes precisiones:

L.C. Maribel Gaytán Gómez  
Auditora

L.C. Dalía Torres Olivares  
Auditora

L.C. José Iván San Juan Bautista  
Titular del Área de Auditoría Interna, de Desarrollo y Mejora de la Gestión Pública

**Órgano Interno de Control**

Fideicomiso de Formación y Capacitación para el Personal de la Marina Mercante Nacional

Cédula de Resultados Definitivos

Hoja N° **68** de **84**  
N° de Acto de Fiscalización: **12/2022**  
Número de Resultado: **02**  
Monto fiscalizable: **238,886 Miles**  
Monto fiscalizado: **95,554 Miles**  
Monto por aclarar: **N/A**  
Monto por recuperar: **N/A**  
Riesgo: **Bajo**

**Ente:** Fideicomiso de Formación y Capacitación para el Personal de la Marina Mercante Nacional.

**Unidad Fiscalizada:** Dirección de Administración y Finanzas Escuelas Náuticas Mercantes

**Acto de Fiscalización:** Visita de Inspección 12/2022

**Programa Anual de Fiscalización:** 2022

**Resultado con observación**

**Conclusión**

**A) Mapas de Procesos de Contratación**

Se remite proyecto del "Manual de Procedimientos para las Adquisiciones de Bienes y Servicios FIDENA FID-ADQ-M-01"; sin embargo, en el proceso de adjudicaciones directas, no se especifica en qué momento se le comunica a las Áreas Requirentes de la decisión acordada por el Comité de Adquisiciones, Arrendamientos y Servicios de FIDENA, ni se especifica quiénes serán considerados Áreas Contratantes y Áreas Requirentes.

**B) Visita a la Escuela Náutica Mercante "Cap. Alt. Fernando Silíceo y Torres" en Veracruz, Ver.**

Se remite copia simple del correo electrónico de fecha 9 de mayo de 2022, mediante el cual la Jefa del Departamento de Recursos Humanos y Financieros en la Escuela Náutica Mercante "Cap. Alt. Fernando Silíceo y Torres" emite respuestas a los resultados preliminares determinados por este ente fiscalizador.

  
L.C. Maribel Gaytán Gómez  
Auditora

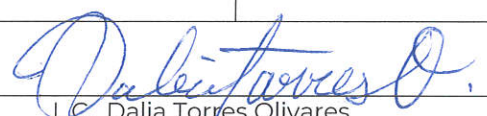
  
L.C. Dalia Torres Olivares  
Auditora

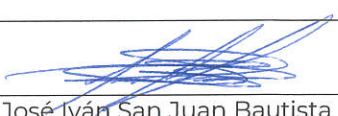
  
L.C. José Iván San Juan Bautista  
Titular del Área de Auditoría Interna, de Desarrollo y Mejora de la Gestión Pública



# FUNCIÓN PÚBLICA

SECRETARÍA DE LA FUNCIÓN PÚBLICA

## Órgano Interno de Control

Fideicomiso de Formación y Capacitación para el Personal de la Marina Mercante Nacional

Cédula de Resultados Definitivos

Hoja N°	69	de	84
N° de Acto de Fiscalización:			12/2022
Número de Resultado:			02
Monto fiscalizable:			238,886 Miles
Monto fiscalizado:			95,554 Miles
Monto por aclarar:			N/A
Monto por recuperar:			N/A
Riesgo:			Bajo

**Ente:** Fideicomiso de Formación y Capacitación para el Personal de la Marina Mercante Nacional.

**Unidad Fiscalizada:** Dirección de Administración y Finanzas Escuelas Náuticas Mercantes

**Acto de Fiscalización:** Visita de Inspección 12/2022

**Programa Anual de Fiscalización:** 2022

### Resultado con observación

### Conclusión

#### B.1) Funciones de la Jefatura de Recursos Humanos y Financieros

En el correo referido, la Jefa del Departamento de Recursos Humanos y Financieros en ese Plantel Náutico, refiere que en el manual de Organización no se contemplan dentro de sus funciones la de integrar la documentación para la contratación de prestadores de servicios con cargo al capítulo 3000.

Al respecto, el Manual de Organización de la Escuela Náutica de Veracruz "Cap. Alt. Fernando Silíceo y Torres" precisa lo siguiente:

*"X. Funciones*

...

#### **1.1 De la Subdirección Administrativa**

*a. Establecer políticas, normas, sistemas y procedimientos para la adecuada administración y control de los recursos humanos, financieros y materiales de la Institución.*

...

*e. Vigilar que las funciones asignadas a las áreas administrativas bajo su cargo se realicen de conformidad con lo establecido en la normatividad vigente*

L.C. Maribel Gaytán Gómez  
Auditora

L.C. Dalia Torres Olivares  
Auditora

L.C. José Iván San Juan Bautista  
Titular del Área de Auditoría Interna, de Desarrollo y Mejora de la Gestión Pública

**Órgano Interno de Control**

Fideicomiso de Formación y Capacitación para el Personal de la Marina Mercante Nacional

Cédula de Resultados Definitivos

Hoja N° **70** de **84**  
 N° de Acto de Fiscalización: **12/2022**  
 Número de Resultado: **02**  
 Monto fiscalizable: **238,886 Miles**  
 Monto fiscalizado: **95,554 Miles**  
 Monto por aclarar: **N/A**  
 Monto por recuperar: **N/A**  
 Riesgo: **Bajo**

**Ente:** Fideicomiso de Formación y Capacitación para el Personal de la Marina Mercante Nacional.

**Unidad Fiscalizada:** Dirección de Administración y Finanzas Escuelas Náuticas Mercantes

**Acto de Fiscalización:** Visita de Inspección 12/2022

**Programa Anual de Fiscalización:** 2022

**Resultado con observación**

**Conclusión**

*f. Establecer y mantener enlace de comunicación y coordinación en materia administrativa y financiera con la dirección del plantel y demás áreas bajo su cargo.*

**1.1.1 Del Departamento de Recursos Humanos y Financieros**

...  
*b. Entrevistar, seleccionar y contratar al personal solicitado por las diversas áreas de la institución, para llevar a cabo las actividades y funciones que conlleven al cumplimiento de metas y objetivos propuestos.*

...  
*j. Y demás actividades que expresamente le confiera su jefe inmediato el Director General"*

Por lo anteriormente expuesto, el ente fiscalizador no logró acreditar la inexistencia de controles en cuanto a la responsabilidad de integrar la documentación de los prestadores de servicios con cargo al capítulo 3000 que se sometería a consideración del Comité de Adquisiciones, Arrendamientos y Servicios de FIDENA.



L.C. Maribel Gaytán Gómez  
Auditora



L.C. Dalia Torres Olivares  
Auditora



L.C. José Iván San Juan Bautista  
Titular del Área de Auditoría Interna, de Desarrollo y Mejora de la Gestión Pública



**Órgano Interno de Control**

Fideicomiso de Formación y Capacitación para el Personal de la Marina Mercante Nacional

Cédula de Resultados Definitivos

Hoja N°	<b>71</b>	de	<b>84</b>
N° de Acto de Fiscalización:			<b>12/2022</b>
Número de Resultado:			<b>02</b>
Monto fiscalizable:			<b>238,886 Miles</b>
Monto fiscalizado:			<b>95,554 Miles</b>
Monto por aclarar:			<b>N/A</b>
Monto por recuperar:			<b>N/A</b>
Riesgo:			<b>Bajo</b>

**Ente:** Fideicomiso de Formación y Capacitación para el Personal de la Marina Mercante Nacional.

**Unidad Fiscalizada:** Dirección de Administración y Finanzas Escuelas Náuticas Mercantes

**Acto de Fiscalización:** Visita de Inspección 12/2022

**Programa Anual de Fiscalización:** 2022

**Resultado con observación**

**Conclusión**

**B.2) Errores en el Acuerdo del CAAS**

Se presenta copia del correo electrónico de fecha 3 de enero de 2022 mediante el cual la Jefa del Departamento de Recursos Humanos y Financieros de la Escuela Náutica Mercante de Veracruz en el que informa de los errores detectados en el acuerdo 46/2021 del CAAS.

Adicionalmente proporciona algunos contratos en donde se acredita que el error se presentó en la redacción del acuerdo, mismo que no ocasionó discrepancias en las contrataciones formalizadas, por lo que se rectifica este hallazgo.

**B.3) Cuadros comparativos de 3 prestadores de servicios que no fueron considerados en el CAAS**

La Jefa del Departamento de Recursos Humanos y Financieros de la Escuela Náutica Mercante de Veracruz manifiesto que en la carpeta no se observan los cuadros comparativos referidos; sin embargo, en la visita de inspección practicada a ese Plantel Náutico se tuvieron a la vista dichos documentos.



L.C. Maribel Gaytán Gómez  
Auditora

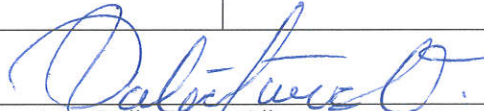

L.C. Dalia Torres Olivares  
Auditora

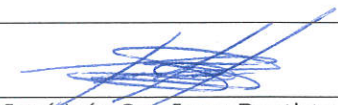

L.C. José Iván San Juan Bautista  
Titular del Área de Auditoría Interna, de Desarrollo y Mejora de la Gestión Pública



# FUNCIÓN PÚBLICA

SECRETARÍA DE LA FUNCIÓN PÚBLICA

## Órgano Interno de Control

Fideicomiso de Formación y Capacitación para el Personal de la Marina Mercante Nacional

Cédula de Resultados Definitivos

Hoja N°	<b>72</b>	de	<b>84</b>
N° de Acto de Fiscalización:			<b>12/2022</b>
Número de Resultado:			<b>02</b>
Monto fiscalizable:			<b>238,886 Miles</b>
Monto fiscalizado:			<b>95,554 Miles</b>
Monto por aclarar:			<b>N/A</b>
Monto por recuperar:			<b>N/A</b>
Riesgo:			<b>Bajo</b>

**Ente:** Fideicomiso de Formación y Capacitación para el Personal de la Marina Mercante Nacional.

**Unidad Fiscalizada:** Dirección de Administración y Finanzas Escuelas Náuticas Mercantes

**Acto de Fiscalización:** Visita de Inspección 12/2022

**Programa Anual de Fiscalización:** 2022

### Resultado con observación

### Conclusión

#### B.4) Cotizaciones no integradas en la carpeta del proceso de contratación

Respecto de este punto, la multicitada servidora pública manifiesta lo siguiente:

*"... en el caso de los prestadores de servicios cuyo perfil corresponde a extracción náutica, únicamente se presentó la cotización del mismo prestador..."*

No obstante, en la carpeta de la Décima Segunda Sesión Extraordinaria del CAAS se aprecian cotizaciones con sus respectivas solicitudes de prestadores de servicios que no se encontraron en la carpeta, cuyos nombres figuran en cuadros comparativos.

#### B.5) Contratación de la "Asistente Administraiva"

Con la información proporcionada por el Ente Fiscalizado, no se acredita la razón por la cual se contrató a una persona por capítulo 3000 que al momento de su adjudicación se encontraba prestando su servicio social en el Plantel Náutico.

L.C. Maribel Gaytán Gómez  
Auditora

L.C. Dalia Torres Olivares  
Auditora

L.C. José Iván San Juan Bautista  
Titular del Área de Auditoría Interna, de Desarrollo y Mejora de la Gestión Pública



# FUNCIÓN PÚBLICA

SECRETARÍA DE LA FUNCIÓN PÚBLICA

## Órgano Interno de Control

Fideicomiso de Formación y Capacitación para el Personal de la Marina Mercante Nacional

Cédula de Resultados Definitivos

Hoja N°	<b>73</b>	de	<b>84</b>
N° de Acto de Fiscalización:			<b>12/2022</b>
Número de Resultado:			<b>02</b>
Monto fiscalizable:			<b>238,886 Miles</b>
Monto fiscalizado:			<b>95,554 Miles</b>
Monto por aclarar:			<b>N/A</b>
Monto por recuperar:			<b>N/A</b>
Riesgo:			<b>Bajo</b>

**Ente:** Fideicomiso de Formación y Capacitación para el Personal de la Marina Mercante Nacional.

**Unidad Fiscalizada:** Dirección de Administración y Finanzas Escuelas Náuticas Mercantes

**Acto de Fiscalización:** Visita de Inspección 12/2022

**Programa Anual de Fiscalización: 2022**

### Resultado con observación

### Conclusión

#### B.6) Suficiencia Presupuestal

El Ente Fiscalizado confirma que se contaba con la suficiencia presupuestaria para la contratación de 75 prestadores de servicios para la Escuela Náutica Mercante de Veracruz, por lo que se rectifica el hallazgo.

#### B.7) Asistencia del Subdirector de Formación

Se proporciona copia simple de una solicitud de vacaciones por el periodo comprendido del 04 al 08 de abril de 2022; información que se contradice con la proporcionada por el Ente Fiscalizado, por lo que se ratifica el hallazgo

#### C) Visita a la Escuela Náutica Mercante "Cap. Alt. Luis Gonzaga Priego González" en Tampico Tamps.

Se presenta copia simple de escrito de fecha 09 de mayo de 2022 signado por el Director de la Escuela Náutica Mercante "Cap. Alt. Luis Gonzaga Priego González en Tampico Tamaulipas, en el que expone lo siguiente:

L.C. Maribel Gaytán Gómez  
Auditora

L.C. Dalia Torres Olivares  
Auditora

L.C. José Iván San Juan Bautista  
Titular del Área de Auditoría Interna, de Desarrollo y Mejora de la Gestión Pública



# FUNCIÓN PÚBLICA

SECRETARÍA DE LA FUNCIÓN PÚBLICA

## Órgano Interno de Control

Fideicomiso de Formación y Capacitación para el Personal de la Marina Mercante Nacional

Cédula de Resultados Definitivos

Hoja N°	<b>74</b>	de	<b>84</b>
N° de Acto de Fiscalización:			<b>12/2022</b>
Número de Resultado:			<b>02</b>
Monto fiscalizable:			<b>238,886 Miles</b>
Monto fiscalizado:			<b>95,554 Miles</b>
Monto por aclarar:			<b>N/A</b>
Monto por recuperar:			<b>N/A</b>
Riesgo:			<b>Bajo</b>

**Ente:** Fideicomiso de Formación y Capacitación para el Personal de la Marina Mercante Nacional.

**Unidad Fiscalizada:** Dirección de Administración y Finanzas Escuelas Náuticas Mercantes

**Acto de Fiscalización:** Visita de Inspección 12/2022

**Programa Anual de Fiscalización:** 2022

### Resultado con observación

### Conclusión

#### C.1) Errores en el Anexo Técnico de un Instructor Académico

Se presenta copia del Anexo Técnico correspondiente en el cual se confirma que el prestador de servicios fue contratado como "Instructor Académico para Formación", por lo que rectifica el hallazgo.

#### C.2) Inconsistencias en las actividades económicas que figuran en la constancia de situación fiscal

El Ente Fiscalizado presenta las constancias de situación fiscal de los prestadores de servicios de forma previa a la contratación, en donde se acredita el cambio en su Régimen Tributario, y en general en su situación fiscal, por lo que se rectifica el hallazgo.

#### C.3) Opiniones de cumplimiento desactualizadas

El Ente Fiscalizado proporcionó copia simple de las opiniones de cumplimiento de los prestadores de servicios, mismas que se encontraban vigentes al momento de la contratación, por lo que se rectifica el hallazgo.

L.C. Maribel Gaytán Gómez  
Auditora

L.C. Dalia Torres Olivares  
Auditora

L.C. José Iván San Juan Bautista  
Titular del Área de Auditoría Interna, de Desarrollo y Mejora de la Gestión Pública



# FUNCIÓN PÚBLICA

SECRETARÍA DE LA FUNCIÓN PÚBLICA

## Órgano Interno de Control

Fideicomiso de Formación y Capacitación para el Personal de la Marina Mercante Nacional

Cédula de Resultados Definitivos

Hoja N°	<b>75</b>	de	<b>84</b>
N° de Acto de Fiscalización:			<b>12/2022</b>
Número de Resultado:			<b>02</b>
Monto fiscalizable:			<b>238,886 Miles</b>
Monto fiscalizado:			<b>95,554 Miles</b>
Monto por aclarar:			<b>N/A</b>
Monto por recuperar:			<b>N/A</b>
Riesgo:			<b>Bajo</b>

<b>Ente:</b> Fideicomiso de Formación y Capacitación para el Personal de la Marina Mercante Nacional.	<b>Unidad Fiscalizada:</b> Dirección de Administración y Finanzas Escuelas Náuticas Mercantes
<b>Acto de Fiscalización:</b> Visita de Inspección 12/2022	<b>Programa Anual de Fiscalización:</b> 2022

Resultado con observación	Conclusión
---------------------------	------------

<p><b>C.4) Suficiencia Presupuestal</b></p> <p>El Ente Fiscalizado confirma que se contaba con la suficiencia presupuestaria para la contratación de 33 prestadores de servicios para la Escuela Náutica Mercante de Tampico, por lo que se rectifica el hallazgo.</p> <p><b>C.5) Actividades de la Especialista en Gestión de Cursos de Inglés</b></p> <p>El Ente Fiscalizado proporciona copia simple del Anexo Técnico en el que se especifica que, en caso de ausencia de docente o instructor académico de inglés, éste cubrirá dicha función.</p> <p><b>C.6) Cargas Académicas de la Maestra de Inglés</b></p> <p>El Director de la Escuela Náutica Mercante de Tampico refiere que la maestra se encuentra elaborando modificaciones al Plan de Aprendizaje, y proporciona cargas académicas de la servidora pública, en la cual no se especifica la fecha de las mismas.</p>	
--	--

L.C. Maribel Gaytán Gómez  
Auditora

L.C. Dalia Torres Olivares  
Auditora

L.C. José Iván San Juan Bautista  
Titular del Área de Auditoría Interna, de  
Desarrollo y Mejora de la Gestión Pública

**Órgano Interno de Control**

Fideicomiso de Formación y Capacitación para el Personal de la Marina Mercante Nacional

Cédula de Resultados Definitivos

Hoja N°	<b>76</b>	de	<b>84</b>
N° de Acto de Fiscalización:			<b>12/2022</b>
Número de Resultado:			<b>02</b>
Monto fiscalizable:			<b>238,886 Miles</b>
Monto fiscalizado:			<b>95,554 Miles</b>
Monto por aclarar:			<b>N/A</b>
Monto por recuperar:			<b>N/A</b>
Riesgo:			<b>Bajo</b>

**Ente:** Fideicomiso de Formación y Capacitación para el Personal de la Marina Mercante Nacional.

**Unidad Fiscalizada:** Dirección de Administración y Finanzas Escuelas Náuticas Mercantes

**Acto de Fiscalización:** Visita de Inspección 12/2022

**Programa Anual de Fiscalización:** 2022

**Resultado con observación**

**Conclusión**

Por otra parte, cabe señalar que este Órgano Interno de Control le solicitó a la Dirección de Educación Náutica que proporcionara las cargas académicas durante los meses de febrero, marzo y abril del año en curso, en los cuales se aprecia que la servidora pública no presentaba carga académica.

**C.7) Cargas académicas de un Instructor Académico para Formación (Instructor de Ingles)**

El Director de la Escuela Náutica Mercante de Tampico refiere lo siguiente:

*"... el Profesionista en cuestión no se podía incorporar a impartir asignaturas de inglés debido a que el semestre ya iba avanzado..."*

Con lo anterior se refuerza la hipótesis de que el Plantel Náutico no requería la contratación de un prestador de servicios para la impartición de cursos de inglés, por lo que se ratifica el hallazgo.

**IV. Fecha de Elaboración:** 13 de mayo de 2022.



L.C. Maribel Gaytán Gómez  
Auditora

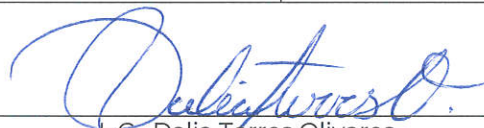

L.C. Dalia Torres Olivares  
Auditora



L.C. José Iván San Juan Bautista  
Titular del Área de Auditoría Interna, de Desarrollo y Mejora de la Gestión Pública

**Ente:** Fideicomiso de Formación y Capacitación para el Personal de la Marina Mercante Nacional.

**Unidad Fiscalizada:** Dirección de Administración y Finanzas Escuelas Náuticas Mercantes

**Acto de Fiscalización:** Visita de Inspección 12/2022

**Programa Anual de Fiscalización:** 2022

**Resultado sin observación**

**Conclusión**

**I.- Antecedentes.**

El Fideicomiso de Formación y Capacitación para el Personal de la Marina Mercante Nacional es una entidad paraestatal, sectorizada a la Secretaría de Comunicaciones y Transportes.

En apego a lo dispuesto en el Decreto por el que se reforman, adicionan y derogan diversas disposiciones de la Ley Orgánica de la Administración Pública Federal, de la Ley de Navegación y Comercio Marítimos y de la Ley de Puertos, publicado en el Diario Oficial de la Federación el 7 de diciembre de 2020, a partir del 1° de junio de 2021 el Fideicomiso de Formación y Capacitación para el Personal de la Marina Mercante Nacional pasó a ser sectorizada por la Secretaría de Marina.

Para el cumplimiento de sus objetivos y metas institucionales, la entidad cuenta con un presupuesto autorizado de \$238,886,508 (Doscientos treinta y ocho millones ochocientos ochenta y seis mil quinientos ocho pesos 00/100 M.N.) para cubrir con el Programa Anual de Adquisiciones, Arrendamientos y Servicios para el ejercicio 2021.

Con las aclaraciones formuladas por el Ente Fiscalizado mediante oficio número DAF/300bis/2022 de fecha 10 de mayo de 2022, la Unidad Fiscalizada logró acreditar que el servicio prestado por los prestadores de servicios cumple con la calidad necesaria y se brinda a entera satisfacción de la entidad.

  
**Mtro. José Timoteo García García**

Director de Administración y Finanzas

**Fecha de firma:** Ciudad de México, a 13 de mayo de 2022.

  
L.C. Maribel Gaytán Gómez  
Auditora

  
L.C. Dalia Torres Olivares  
Auditora

  
L.C. José Iván San Juan Bautista  
Titular del Área de Auditoría Interna, de Desarrollo y Mejora de la Gestión Pública

**Órgano Interno de Control**

Fideicomiso de Formación y Capacitación para el Personal de la Marina Mercante Nacional

Cédula de Resultados Definitivos

Hoja N° **78** de **84**  
N° de Acto de Fiscalización: **12/2022**  
Número de Resultado: **03**  
Monto fiscalizable: **238,886 Miles**  
Monto fiscalizado: **95,554 Miles**  
Monto por aclarar: **N/A**  
Monto por recuperar: **N/A**  
Riesgo: **Bajo**

**Ente:** Fideicomiso de Formación y Capacitación para el Personal de la Marina Mercante Nacional.

**Unidad Fiscalizada:** Dirección de Administración y Finanzas  
Escuelas Náuticas Mercantes

**Acto de Fiscalización:** Visita de Inspección 12/2022

**Programa Anual de Fiscalización: 2022**

**Resultado sin observación**

**Conclusión**

El Fideicomiso de Formación y Capacitación para el Personal de la Marina Mercante Nacional, tiene la misión de brindar servicios educativos especializados, servicios de evaluación y certificación de competencias, y servicios de inspección, bajo estándares de excelencia, que cumplen con el marco legal aplicable y que responden oportunamente a las diversas necesidades del Sector Marítimo y Portuario Nacional e Internacional.

Para cumplir con su misión el fideicomiso requiere contratar prestadores de servicios por capítulo 3000 y de esta forma ser una Institución líder que promueva acciones enfocadas a garantizar respuestas oportunas a la demanda de servicios profesionales, acordes a las diversas necesidades del Sector Marítimo y Portuario Nacional e Internacional.

**II.- Desarrollo**

Como parte de los procedimientos de auditoría, se verificó que el personal encargado en la administración de los contratos cuenta con los controles adecuados para asegurar que el servicio se presta a entera satisfacción de la entidad.



L.C. Maribel Gaytán Gómez  
Auditora

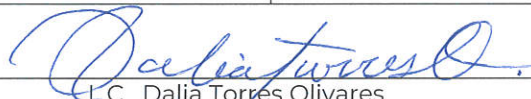

L.C. Dalía Torres Olivares  
Auditora



L.C. José Iván San Juan Bautista  
Titular del Área de Auditoría Interna, de  
Desarrollo y Mejora de la Gestión Pública



**Ente:** Fideicomiso de Formación y Capacitación para el Personal de la Marina Mercante Nacional.

**Unidad Fiscalizada:** Dirección de Administración y Finanzas Escuelas Náuticas Mercantes

**Acto de Fiscalización:** Visita de Inspección 12/2022

**Programa Anual de Fiscalización:** 2022

**Resultado sin observación**

**Conclusión**

**Deber ser:**

Como parte de los procedimientos de fiscalización se le solicitó a la entidad que proporcionara copia simple de los mapas de los procesos relacionados con la contratación de prestadores de servicios con cargo al capítulo 3000, remitiendo ésta un mapa del proceso de contrataciones públicas.

Por su parte el Manual de Aplicación General en Materia de Adquisiciones, Arrendamientos y Servicios del Sector Público establece lo siguiente:

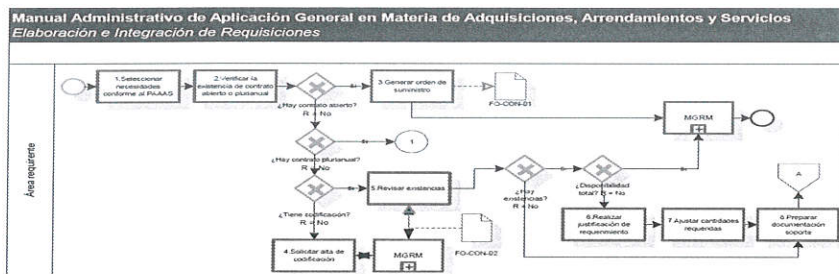

L.C. Maribel Gaytán Gómez  
Auditora

L.C. Dalía Torres Olivares  
Auditora

L.C. José Iván San Juan Bautista  
Titular del Área de Auditoría Interna, de Desarrollo y Mejora de la Gestión Pública



# FUNCIÓN PÚBLICA

SECRETARÍA DE LA FUNCIÓN PÚBLICA

## Órgano Interno de Control

Fideicomiso de Formación y Capacitación para el Personal de la Marina Mercante Nacional

Cédula de Resultados Definitivos

Hoja N°	<b>80</b>	de	<b>84</b>
N° de Acto de Fiscalización:			<b>12/2022</b>
Número de Resultado:			<b>03</b>
Monto fiscalizable:			<b>238,886 Miles</b>
Monto fiscalizado:			<b>95,554 Miles</b>
Monto por aclarar:			<b>N/A</b>
Monto por recuperar:			<b>N/A</b>
Riesgo:			<b>Bajo</b>

**Ente:** Fideicomiso de Formación y Capacitación para el Personal de la Marina Mercante Nacional.

**Unidad Fiscalizada:** Dirección de Administración y Finanzas Escuelas Náuticas Mercantes

**Acto de Fiscalización:** Visita de Inspección 12/2022

**Programa Anual de Fiscalización:** 2022

**Resultado sin observación**

**Conclusión**

### Manual Administrativo de Aplicación General en Materia de Adquisiciones, Arrendamientos y Servicios Elaboración e Integración de Requisiciones (cont.)

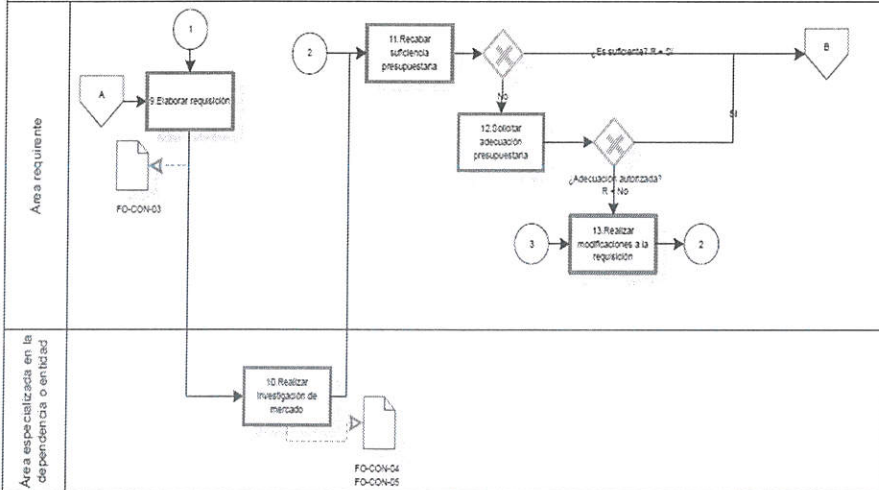

L.C. Maribel Gaytán Gómez  
Auditora

L.C. Dalía Torres Olivares  
Auditora

L.C. José Iván San Juan Bautista  
Titular del Área de Auditoría Interna, de  
Desarrollo y Mejora de la Gestión Pública

**Ente:** Fideicomiso de Formación y Capacitación para el Personal de la Marina Mercante Nacional.

**Unidad Fiscalizada:** Dirección de Administración y Finanzas Escuelas Náuticas Mercantes

**Acto de Fiscalización:** Visita de Inspección 12/2022

**Programa Anual de Fiscalización:** 2022

**Resultado sin observación**

**Conclusión**

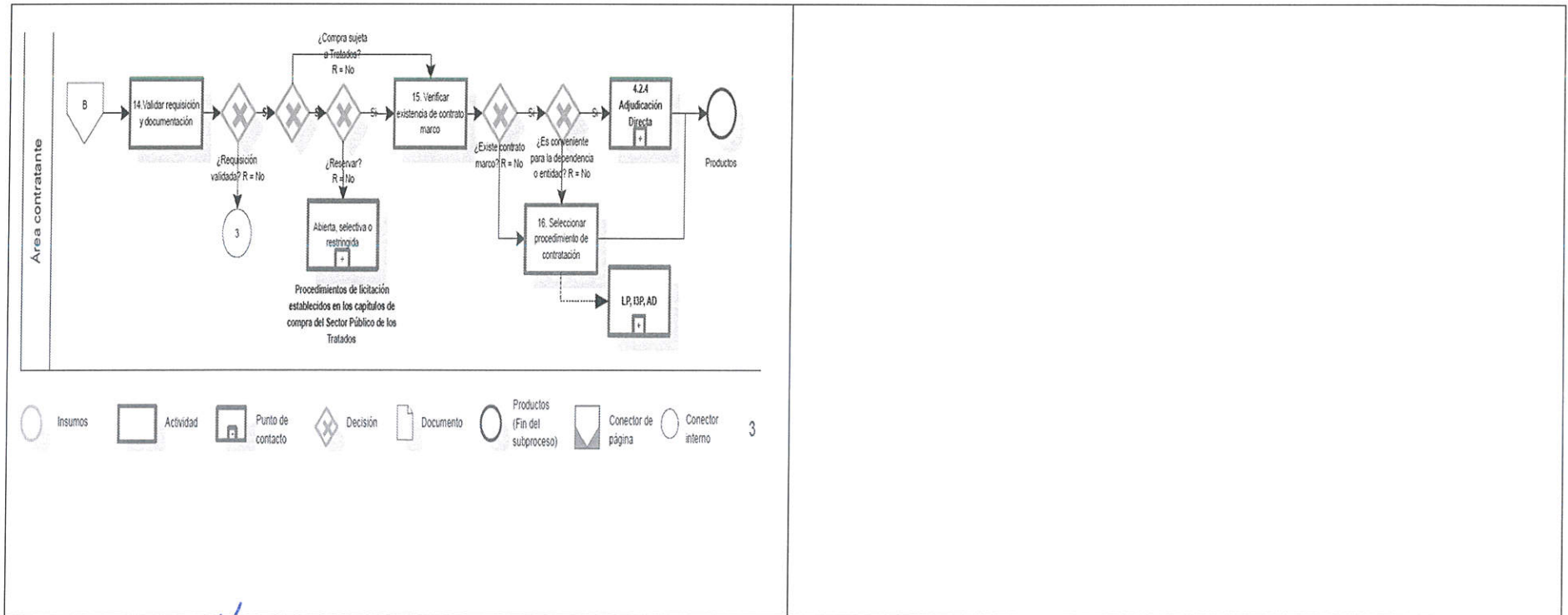

L.C. Maribel Gaytán Gómez  
Auditora

L.C. Dalia Torres Olivares  
Auditora

L.C. José Iván San Juan Bautista  
Titular del Área de Auditoría Interna, de Desarrollo y Mejora de la Gestión Pública

**Órgano Interno de Control**

Fideicomiso de Formación y Capacitación para el Personal de la Marina Mercante Nacional

Cédula de Resultados Definitivos

Hoja N° **82** de **84**  
N° de Acto de Fiscalización: **12/2022**  
Número de Resultado: **03**  
Monto fiscalizable: **238,886 Miles**  
Monto fiscalizado: **95,554 Miles**  
Monto por aclarar: **N/A**  
Monto por recuperar: **N/A**  
Riesgo: **Bajo**

**Ente:** Fideicomiso de Formación y Capacitación para el Personal de la Marina Mercante Nacional.

**Unidad Fiscalizada:** Dirección de Administración y Finanzas Escuelas Náuticas Mercantes

**Acto de Fiscalización:** Visita de Inspección 12/2022

**Programa Anual de Fiscalización: 2022**

**Resultado sin observación**

**Conclusión**

**Ser:**

**A) Evaluaciones al Personal Docente**

Como parte de los procedimientos de auditoría para la visita de inspección 12/2022, se solicitó al Ente Fiscalizado que proporcionara las evaluaciones docentes.

Del análisis a la información remitida mediante oficio DAF/250/2022 de fecha dieciocho de abril de dos mil veintidós, se aprecia que las evaluaciones se realizan en tres momentos (al inicio del semestre, a mitad del semestre y al final del semestre).

Derivado que el periodo de revisión es del primero de diciembre de dos mil veintiuno al treinta y uno de marzo de dos mil veintidós, solo cuentan con la evaluación inicial. La escala es del 1 (uno) al 5 (cinco) en donde 1 (uno) es Totalmente en desacuerdo y 5 (cinco) Totalmente de acuerdo.

En las evaluaciones de los docentes en la Escuela Náutica Mercante de Veracruz los resultados se ubican en la escala 4(Cuatro) De acuerdo.



L.C. Maribel Gaytán Gómez  
Auditora

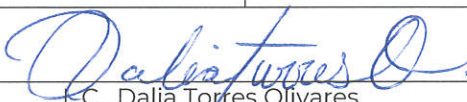

L.C. Dalia Torres Olivares  
Auditora

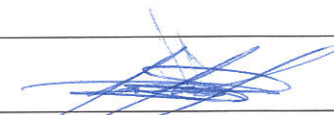

L.C. José Iván San Juan Bautista  
Titular del Área de Auditoría Interna, de Desarrollo y Mejora de la Gestión Pública

**Órgano Interno de Control**

Fideicomiso de Formación y Capacitación para el Personal de la Marina Mercante Nacional

Cédula de Resultados Definitivos

Hoja N° **83** de **84**  
N° de Acto de Fiscalización: **12/2022**  
Número de Resultado: **03**  
Monto fiscalizable: **238,886 Miles**  
Monto fiscalizado: **95,554 Miles**  
Monto por aclarar: **N/A**  
Monto por recuperar: **N/A**  
Riesgo: **Bajo**

**Ente:** Fideicomiso de Formación y Capacitación para el Personal de la Marina Mercante Nacional.

**Unidad Fiscalizada:** Dirección de Administración y Finanzas Escuelas Náuticas Mercantes

**Acto de Fiscalización:** Visita de Inspección 12/2022

**Programa Anual de Fiscalización:** 2022

**Resultado sin observación**

**Conclusión**

Siendo el más bajo con 4.10 puntos el Docente Galindo Ugalde Emmanuel, y con 4.23 puntos los docentes Martínez Herrera Ignacio Augusto y Velazco Morgado Tomás de Jesús.

De las evaluaciones realizadas a los docentes en la Escuela Náutica Mercante de Tampico los resultados se ubican en una escala de 3 (tres) *En duda* y 4 (Cuatro) *De acuerdo*, siendo el más bajo con 3.70 puntos el Docente Hernández Morales Rodolfo y con 4.21 puntos el docente Gloria Hernández Juan Manuel.

**B) Pagos efectuados**

Dentro de los procedimientos efectuados por el grupo fiscalizador, se revisó una muestra de los pagos realizados a los prestadores de servicios verificando que sus reportes de actividades tienen concordancia con el anexo técnico incluido en los papeles de su contratación.



L.C. Maribel Gaytán Gómez  
Auditora



L.C. Dalía Torres Olivares  
Auditora



L.C. José Iván San Juan Bautista  
Titular del Área de Auditoría Interna, de Desarrollo y Mejora de la Gestión Pública

**Órgano Interno de Control**

Fideicomiso de Formación y Capacitación para el Personal de la Marina Mercante Nacional

Cédula de Resultados Definitivos

Hoja N° **84** de **84**  
N° de Acto de Fiscalización: **12/2022**  
Número de Resultado: **03**  
Monto fiscalizable: **238,886 Miles**  
Monto fiscalizado: **95,554 Miles**  
Monto por aclarar: **N/A**  
Monto por recuperar: **N/A**  
Riesgo: **Bajo**

**Ente:** Fideicomiso de Formación y Capacitación para el Personal de la Marina Mercante Nacional.

**Unidad Fiscalizada:** Dirección de Administración y Finanzas Escuelas Náuticas Mercantes

**Acto de Fiscalización:** Visita de Inspección 12/2022

**Programa Anual de Fiscalización: 2022**

**Resultado sin observación**

**Conclusión**

**III. Aclaraciones del Ente Fiscalizado**

Mediante oficio número DAF/300bis/2022 de fecha 10 de mayo de 2022, el Director de Administración y Finanzas proporcionó copia simple del escrito de fecha 09 de mayo de 2022 signado por el Director de la Escuela Náutica Mercante "Cap. Alt. Luis Gonzaga Priego González en Tampico Tamaulipas, en el que remite las evaluaciones docentes vigentes (mitad del semestre), en las que se aprecia el incremento en la puntuación del personal docente, con lo que se rectifica el hallazgo.

**IV. Fecha de Elaboración:** 13 de mayo de 2022.



L.C. Maribel Gaytán Gómez  
Auditora

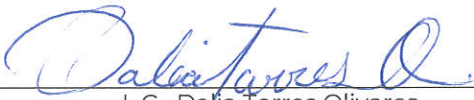

L.C. Dalila Torres Olivares  
Auditora



L.C. José Iván San Juan Bautista  
Titular del Área de Auditoría Interna, de Desarrollo y Mejora de la Gestión Pública